







Beschlag für 2–10 falt-Schiebeläden aus Holz- oder Metall bis 30 kg pro Laden und 180 kg pro Anlage, mit verdeckter Lauf- und Führungsschiene. Design Forslide, unten offen.

Produkt-Highlights

-  **Ästhetik** Harmonische Verbindung von Fensterladen und Fassade, da Lauf- und Führungsschienen hinter dem geschlossenen Laden verschwinden
-  **Flexibilität** Lösung für jede Bausituation mit Flügeln bis 1,2 m² und 30 kg, gerader/ungerader Flügelzahl und Anlagenbreite bis maximal 12 m

Technische Vorgaben

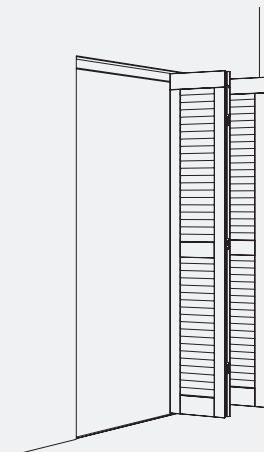

-  max. 30 kg
-  max. 3200 mm
-  max. 600 mm
-  28–36 mm



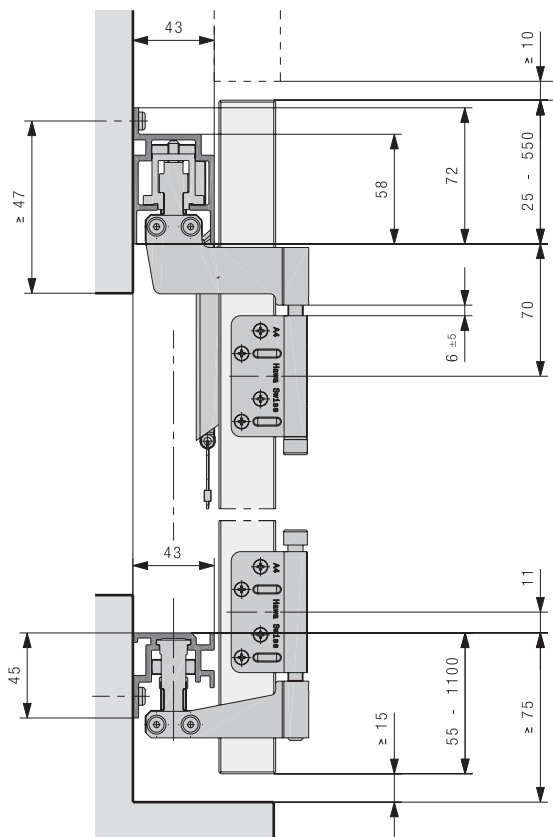











Einbaubeispiele



Garnitur für Faltpakete

		Nr.
	Hawa Frontfold 30 FS, Grundgarnitur rechts, Führungsschiene unten offen	27555
	Hawa Frontfold 30 FS, Grundgarnitur links, Führungsschiene unten offen	27556
	Hawa Frontfold 30 FS, Zusatzgarnitur, Führungsschiene unten offen	27557







Garnitur bestehend aus:

		27555	27556	27557	Nr.
	Aufhängung fix, Forslide, nach rechts faltend	1			27517
	Laufwerk aussen, Forslide, nach rechts faltend	1			27519
	Führung fix, Forslide, nach rechts faltend, Führungsschiene unten offen	1			27528
	Führung aussen, Forslide, nach rechts faltend, Führungsschiene unten offen	1			27529
	Zylinderschraube, M8x100 mm, A4-70	4	4	2	27401
	Scharnierring, Kunststoff	2	2	1	15740
	Scharnierlappen gekröpft, einteilig, Edelstahl A4	4	4		27418
	Aufhängung fix, Forslide, nach links faltend		1		27518
	Laufwerk aussen, Forslide, nach links faltend		1		27520
	Führung fix, Forslide, nach links faltend, Führungsschiene unten offen		1		27527
	Führung aussen, Forslide, nach links faltend, Führungsschiene unten offen		1		27530
	Laufwerk Mitte, Forslide			1	27521
	Führung Mitte, Forslide, Führungsschiene unten offen			1	27531
	Scharnierlappen gekröpft, zweiteilig, Edelstahl A4			4	27419

Garnitur für ungerade Anzahl Flügel

	Nr.
Hawa Frontfold 30 FS uo, Garnitur für ungerade Anzahl Flügel links	30164
Hawa Frontfold 30 FS uo, Garnitur für ungerade Anzahl Flügel rechts	30167



Garnitur bestehend aus:

		30164	30167	Nr.
	Aufhängung fix, Forslide, nach links faltend	1		27518
	Führung fix, Forslide, nach links faltend, Führungsschiene unten offen	1		27527
	Scharnierlappen gekröpft, einteilig, Edelstahl A4	2	2	27418
	Zylinderschraube, M8x100 mm, A4-70	2	2	27401
	Scharnierring, Kunststoff	1	1	15740
	Aufhängung fix, Forslide, nach rechts faltend		1	27517
	Führung fix, Forslide, nach rechts faltend, Führungsschiene unten offen		1	27528

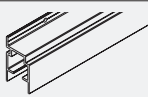
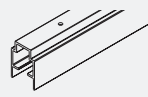
Laufschienen

		mm	Nr.
	Laufschiene, Forslide, Wandmontage, Aluminium, eloxiert	6000	27358
		nach Mass	27622
	Laufschiene, Forslide, Deckenmontage, Aluminium, eloxiert	6000	27360
		nach Mass	27623

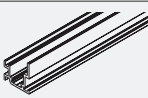
Führungsschienen

		mm	Nr.
	Führungsschiene, Wandmontage, Aluminium, eloxiert	6000	27364
		nach Mass	27625
	Führungsschiene, Bodenmontage, Aluminium, eloxiert	6000	27366
		nach Mass	27626
	Führungsschiene, schmal, Aluminium, eloxiert	6000	27368
		nach Mass	27627

Laufschiene Deckenmontage

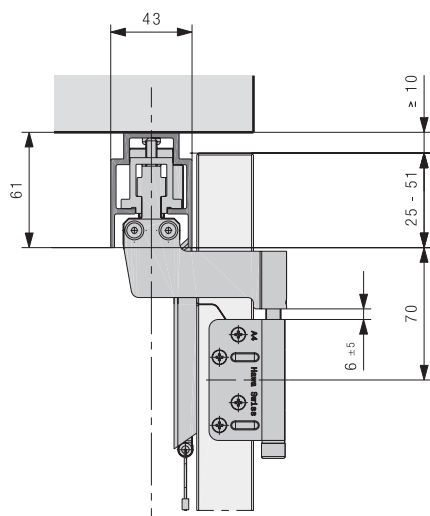

Zubehör

		Nr.
	Zugfalle, nach aussen öffnend, mit Stahlseil, ohne Befestigungsschrauben	27490
	Zugfalle, nach innen öffnend, mit Stahlseil, ohne Befestigungsschrauben	27491
	Drehgriff zu Zugfalle, Edelstahl	27458
	Scharnierband flach, Spaltmass 1-6 mm, Edelstahl A4	27421
	Scharnierband gekröpft, Spaltmass 6 mm, Edelstahl A4	27595
	Scharnierlappen gekröpft, zweiteilig, Edelstahl A4	27419
	Scharnierlappen flach, zweiteilig, Edelstahl A4	27420
	Scharnierzapfen A4	20187
	Bohrlehre für Scharnierband, Ø 3mm zum Schrauben, inkl. Gewindebolzen	27551
	Bohrlehre für Scharnierband, Ø 5mm zum Nieten, inkl. Gewindebolzen	27552
	Anschlag mit Stellschraube, passend zu Profilstange 8 mm vom Drehstangenverschluss	15899

Planung Faltpaket

Die bauseitige Montage einer Windabstützung wird empfohlen.

Bei ungerader Anzahl Flügel, muss der Letzte Flügel bauseitig gesichert werden.

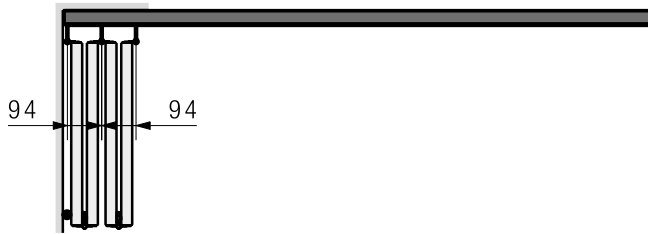

Laufwerk- und Führungsscharnier

Bei Faltschiebeläden über 33 mm Dicke, müssen die Scharnierbänder eingelassen werden.

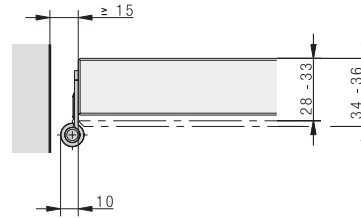

Optionen Faltscharniere

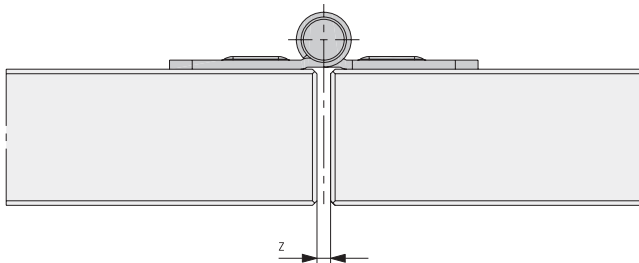

Variante 1, Scharnierband flach: Z = 1–6mm

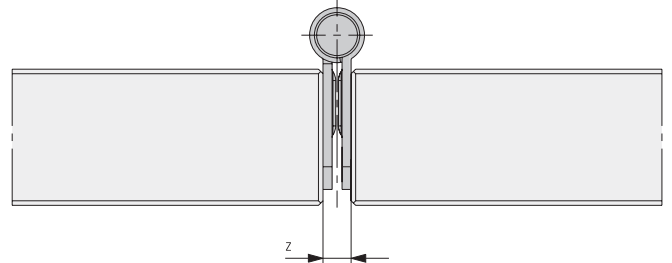

Variante 2, Scharnierband gekröpft: Z = 6mm

Spaltmasse

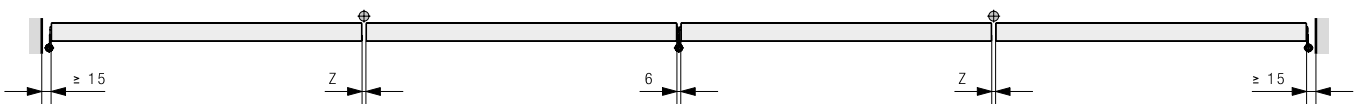

Anzahl Scharniere

Höhe	Stück
bis 2000 mm	2
ab 2001 mm	3

Bestellangaben

- Typ und Anzahl Garnituren
- Typ und Anzahl Scharniere
- Typ und Anzahl Zugfallen und Drehgriff
- Typ und Anzahl Laufschienen
- Typ und Anzahl Führungsschienen

Bestellangaben optional

- Typ und Anzahl Bohrlehren
- Bestellübersicht ab Seite 194

Planung/Ausführung

Weitere Informationen zum Produkt finden Sie auf www.hawa.com.