







Beschlag für 3 Holz- oder Metallläden bis 60 kg, mit aufgeschraubter Laufschiene. Decken- oder Fenstersturm- montage.

Produkt-Highlights

-  **Ästhetik** Attraktive Designlösung für eine spannende und moderne Fassadengestaltung
-  **Sicherheit** Die Läden halten geöffnet wie geschlossen selbst stürmischen Winden stand

Technische Vorgaben

	max.	60 kg
	max.	3200 mm
		550–1200 mm (max. Ladenfläche 3.84 m ²)
		28–40 mm

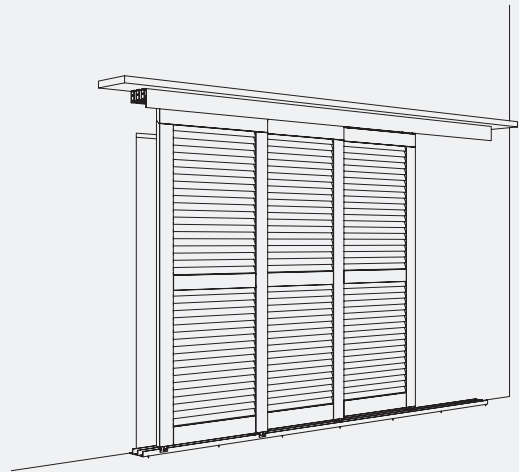

Einbaubeispiele

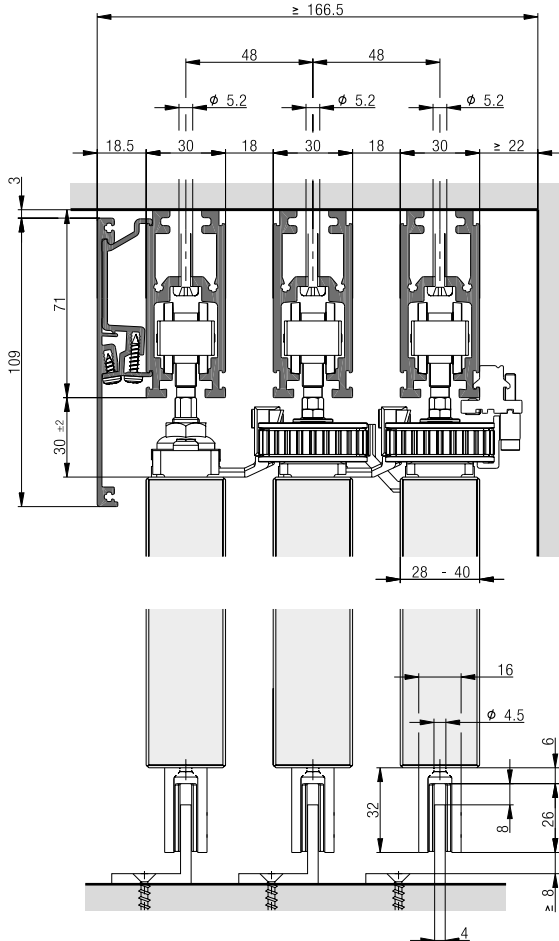

Garnitur für 3 Schiebeläden bis 60 kg

	Nr.
Hawa Frontslide 60 A Telescopic, für 3 Schiebeläden	25121

Garnitur bestehend aus:

	25121	Nr.
 Laufwerk, 2-rollig, M8, Kunststoffrollen	6	17119
 Aufhängebügel, mit Aufhängeschraube M8, Edelstahl	6	24562
 Schienenpuffer, mit einstellbarer Rückhalterung	2	17027
 Klemmstück für Zahnriemen	1	24777
 Umlenkrolle, mit Befestigungsplatte, lang	2	20139
 Umlenkrolle, mit Befestigungsplatte, kurz	2	20140
 Mitnehmer, breit	2	20141
 Mitnehmer, schmal	1	20142
 Aufnahmeplatte zu Mitnehmer, breit	1	20246
 Zahnriemen, 2,7 m, glasfaserverstärkt, schwarz	2	20208

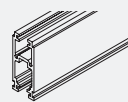

Laufschienen

	mm	Nr.
	3500	24839
	6000	24795
	nach Mass	24796

Verbindungsstifte zu Laufschienen

	Nr.
 Verbindungsstifte, Set à 6 Stück	17221



Blenden

	mm	Nr.
	3500	24845
	6000	24808
	nach Mass	24809
	6000	24810
	nach Mass	24811

Blendenbefestigungsteile

	Nr.
 Blendenbefestigungsteile zu Laufschiene, mindestens alle 500 mm, Set à 5 Stück	24767

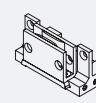
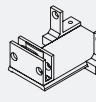
Führungen

	Nr.
 Führung unten, kurz, zu Führungsschiene	24543
 Führung unten, lang, zu Führungsschiene	24544
 Führungsgleiter, zum Schrauben	24542

Montage Blendenbefestigungsteile

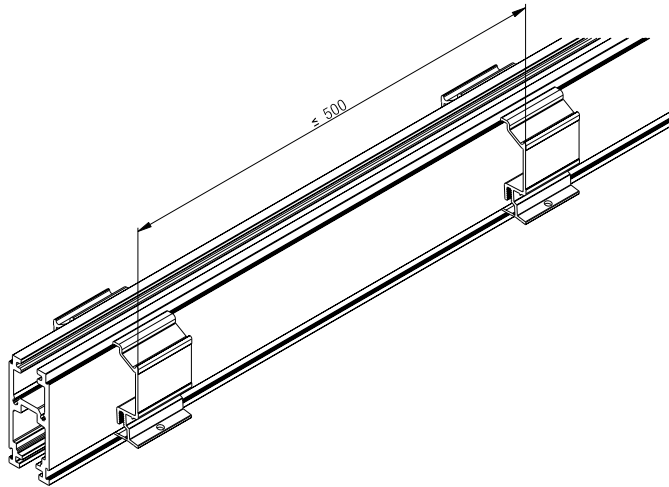

Berechnungen Schiebeladenbreite

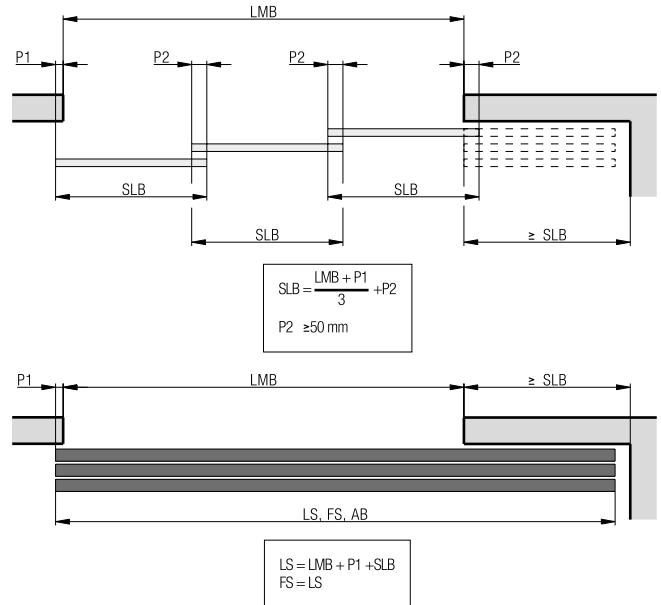

- AB = Anlagenbreite
- LMB = Lichtmassbreite
- AL = Anzahl Schiebeläden
- SLB = Schiebeladenbreite
- P = Schiebeladenüberschneidung
- LS = Laufschiene
- FS = Führungsschiene

Aufhängepunkte

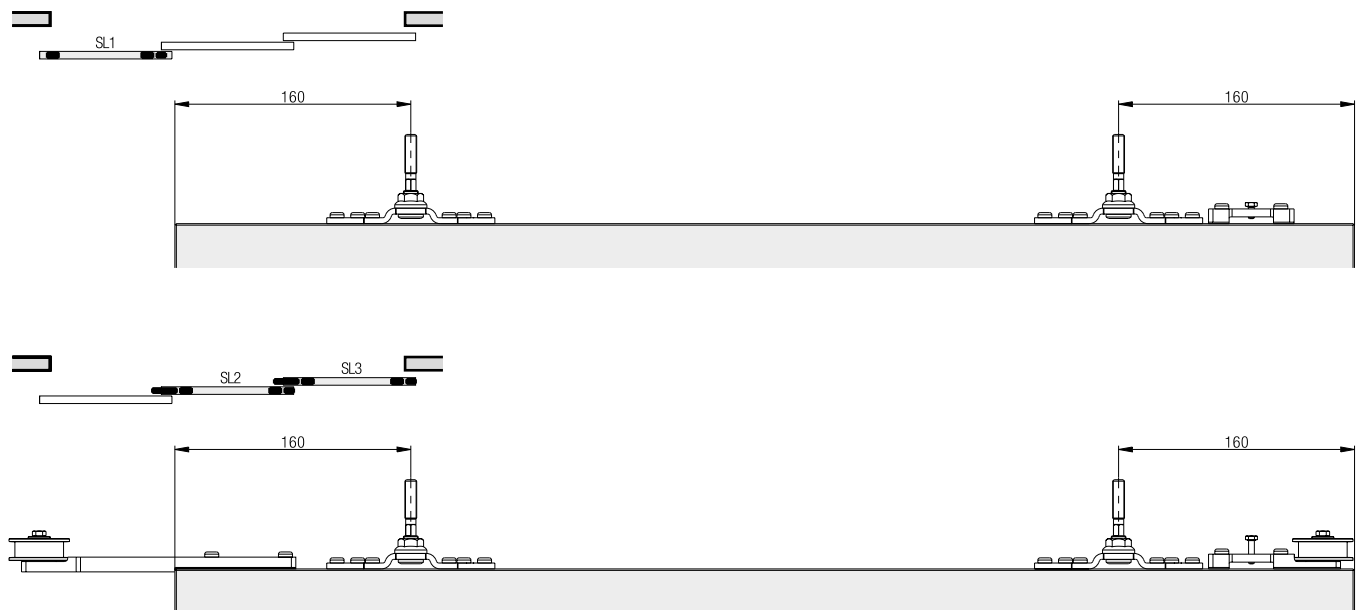

Führungen

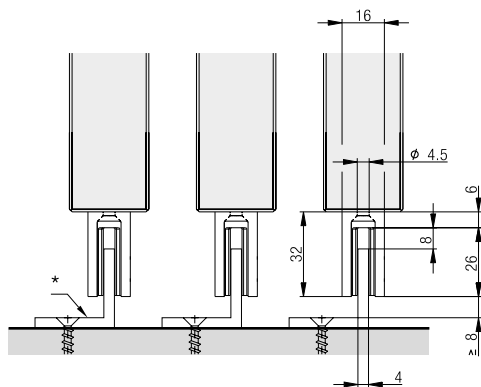

* bauseits

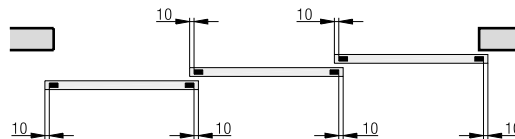

Zubehör

– Schiebeladen-Verriegelungen ab Seite 190

Planung/Ausführung

– Korrosionsbeständigkeit Klasse 4 nach EN 1670
(sehr hohe Beständigkeit)
– Übersicht Windwiderstandsklassen ab Seite 198

Weitere Informationen zum Produkt finden Sie
auf www.hawa.com.