







Beschlag für oben laufende Glastüren bis 100 kg, mit deckenbündiger Laufschiene. Optional mit Dämpfeinzug. Wand- oder Deckenmontage. Minimale Einbauhöhe.

Produkt-Highlights

-  **Komfort** Barrierefreies Öffnen und beidseitiger Dämpfeinzug ab Türbreiten von 800 mm
-  **Flexibilität** Laufschiene für Wand- und Deckenmontage mit integriertem Clipseystem
-  **Sicherheit** Leistungsgarantie: 15 Jahre bei privater und 7 Jahre bei gewerblicher Nutzung auf unvergleichlich geringe Öffnungskräfte von maximal 22 N

Technische Vorgaben

-  max. 100 kg
-  max. 4000 mm
-  max. 3000 mm
-  8–12.7 mm

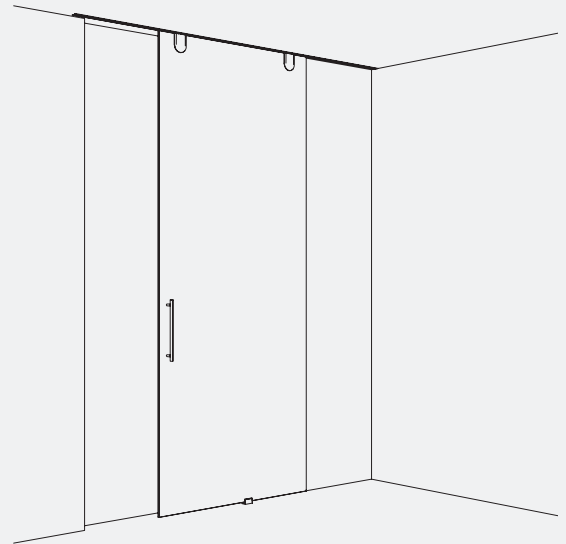

Einbaubeispiele

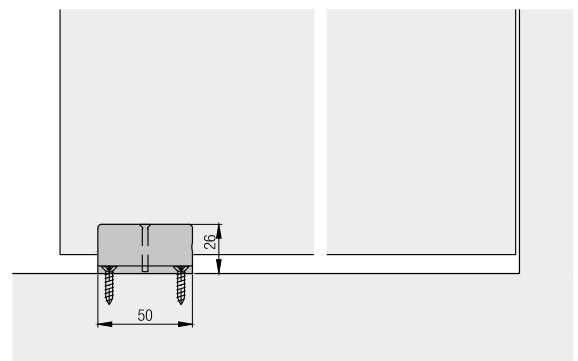
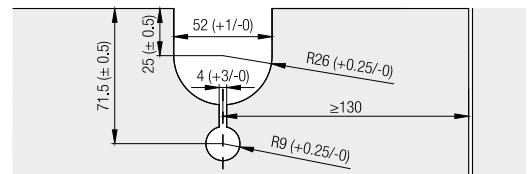
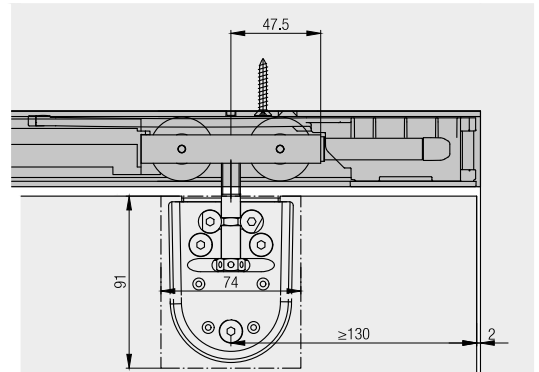
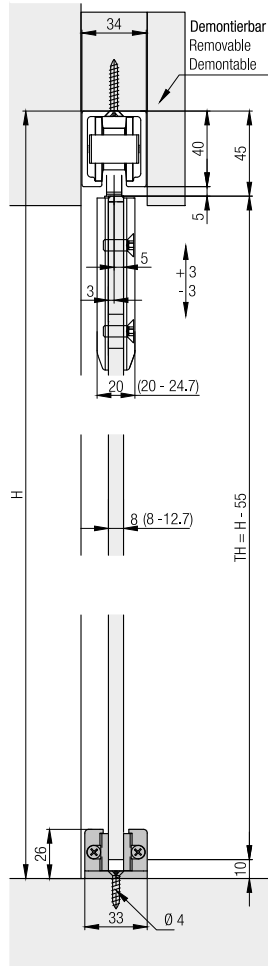
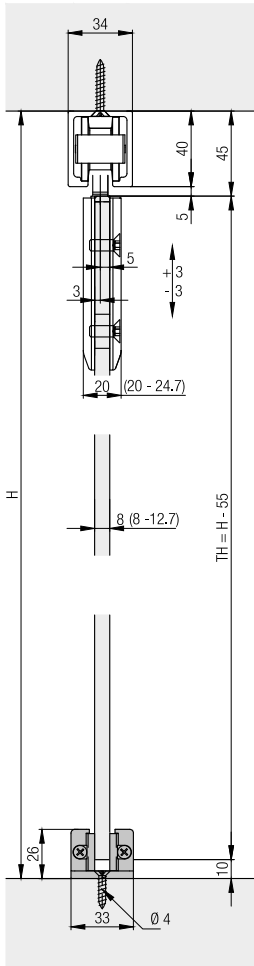



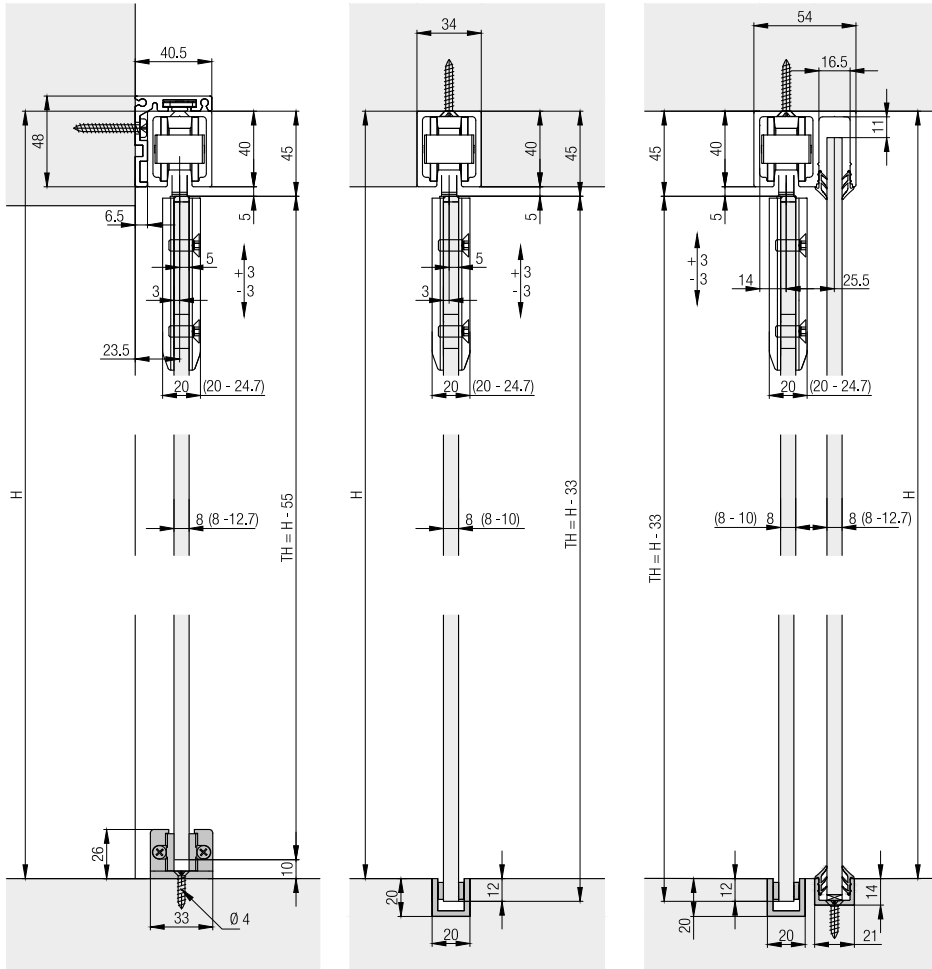



Weitere Einbaubeispiele



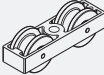
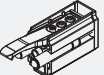

Garnitur für 1 Glastüre bis 100 kg

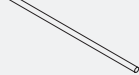
	Nr.
Hawa Junior 100 GP, für 1 Türe	30720
Hawa Junior 100 GP, für 1 Türe, mit 1 Dämpfeinzug SoftMove 100	30764
Hawa Junior 100 GP, für 1 Türe, mit 2 Dämpfeinzügen SoftMove 100	30765





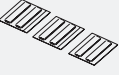







Garnitur bestehend aus:

		30720	30764	30765	Nr.
	Laufwerk, 2-rollig, M10, Kugellager	2	1		30137
	SoftStop Hawa Junior 80/100, mit einstellbarer Rückhaltefeder	2	1		27771
	Aufhängeschraube M10 und Montageschrauben	2	2	2	16018
	Punktbefestigung, mit Glashalter, ohne Montageschrauben	2	2	2	20505
	Gummipuffer zum Anschrauben	1	1	1	10629
	Einwegbohrlehre	1	1	1	20400
	Höhenverstellstift	1	1	1	16329
	Dämpfeinzug SoftMove 100, mit Laufwerk, Stopper und Abdeckung, vormontiert		1	2	30509

Bodenführungen

	Nr.	
	Bodenführung, spielfrei, Glasstärke 8–12,7 mm, verchromt, matt	057.3082.071
	Gleitelemente, für 10 mm Glas, selbstklebend, Set à 6 Stück	16193
	Gleitelemente, für 8 mm Glas, selbstklebend, Set à 6 Stück	16192

Abdeckkappen

		Nr.
	Abdeckkappe, rund, Kunststoff, verchromt, matt, 1 Stück	16049
	Abdeckkappen, rund, Kunststoff, verchromt, matt, Set à 4 Stück	16042
	Abdeckkappe, rund, Kunststoff, verchromt poliert, 1 Stück	17161
	Abdeckkappen, rund, Kunststoff, verchromt poliert, Set à 4 Stück	17160
	Abdeckkappe, rund, Kunststoff, Edelstahloptik, 1 Stück	16051
	Abdeckkappen, rund, Kunststoff, Edelstahloptik, Set à 4 Stück	16044
	Abdeckkappe, rund, Kunststoff, roh, 1 Stück	15823
	Abdeckkappe, eckig, Kunststoff, verchromt, matt, 1 Stück	19091
	Abdeckkappen, eckig, Kunststoff, verchromt, matt, Set à 4 Stück	19092
	Abdeckkappe, eckig, Kunststoff, Edelstahloptik, 1 Stück	19093
	Abdeckkappen, eckig, Kunststoff, Edelstahloptik, Set à 4 Stück	19094
	Abdeckkappe eckig, Kunststoff, roh, 1 Stück	19000
	Abdeckkappe zu Laufschiene, beidseitig, Stahl, verchromt, matt	24956
	Abdeckkappe zu Laufschiene, beidseitig, Stahl, Edelstahloptik	24957

Laufschienen

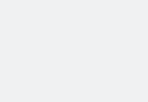
		mm	Nr.
	Laufschiene, Aluminium, eloxiert, gelocht	1'400	10189
		1'600	10190
		1'800	10191
		2'000	10192
		2'200	10193
		2'500	10194
		3'000	18532
		4'000	18533
		6'000	10186
		nach Mass	10188
	Laufschiene, Aluminium, Edelstahloptik, gebürstet, gelocht	2'500	22048
		4'000	20005
		6'000	20004
		nach Mass	20006



Führungsschienen

		mm	Nr.
	Führungsschiene, Aluminium, eloxiert, gelocht	6'000	14414
		nach Mass	14415

Laufschienen-Set mit Festverglasung, 2500 mm, Aluminium, eloxiert

		Nr.
Laufschienen-Set, mit Festverglasung, Aluminium, eloxiert, gelocht		20226



Garnitur bestehend aus:

		20226	Nr.
	Laufschiene, mit Festverglasung, Aluminium, eloxiert, gelocht	1	20104
	Abdeckprofil zu Laufschiene, mit Festverglasung, Aluminium, eloxiert	1	19552

Laufschienen-Set mit Festverglasung, 4000 mm, Aluminium, eloxiert

		Nr.
Laufschienen-Set, mit Festverglasung, Aluminium, eloxiert, gelocht		20227



Garnitur bestehend aus:

		20227	Nr.
	Laufschiene, mit Festverglasung, Aluminium, eloxiert, gelocht	1	20105
	Abdeckprofil zu Laufschiene, mit Festverglasung, Aluminium, eloxiert	1	19553

Laufschienen-Set mit Festverglasung, 6000 mm, Aluminium, eloxiert

		Nr.
Laufschienen-Set, mit Festverglasung, Aluminium, eloxiert, gelocht		20228

Garnitur bestehend aus:

		20228	Nr.
	Laufschiene, mit Festverglasung, Aluminium, eloxiert, gelocht	1	20106
	Abdeckprofil zu Laufschiene, mit Festverglasung, Aluminium, eloxiert	1	19562

Laufschienen-Set mit Festverglasung, 2500 mm, Aluminium, Edelstahloptik

		Nr.
Laufschienen-Set, mit Festverglasung, Aluminium, Edelstahloptik, gebürstet, gelocht		21270

Garnitur bestehend aus:

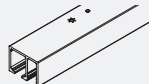
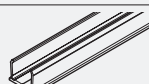
		21270	Nr.
	Laufschiene, mit Festverglasung, Aluminium, Edelstahloptik, gebürstet, gelocht	1	21276
	Abdeckprofil zu Laufschiene, mit Festverglasung, Edelstahloptik, gebürstet	1	21280

Laufschiene-Set mit Festverglasung, 4000 mm, Aluminium, Edelstahloptik

	Nr.
Laufschiene-Set, mit Festverglasung, Aluminium, Edelstahloptik, gebürstet, gelocht	21271

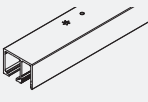
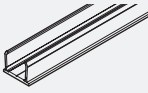

Garnitur bestehend aus:

		21271	Nr.
	Laufschiene, mit Festverglasung, Aluminium, Edelstahloptik, gebürstet, gelocht	1	21277
	Abdeckprofil zu Laufschiene, mit Festverglasung, Edelstahloptik, gebürstet	1	21281

Laufschiene-Set mit Festverglasung, 6000 mm, Aluminium, Edelstahloptik

	Nr.
Laufschiene-Set, mit Festverglasung, Aluminium, Edelstahloptik, gebürstet, gelocht	21272

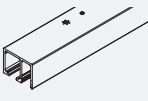
Garnitur bestehend aus:

		21272	Nr.
	Laufschiene, mit Festverglasung, Aluminium, Edelstahloptik, gebürstet, gelocht	1	21278
	Abdeckprofil zu Laufschiene, mit Festverglasung, Edelstahloptik, gebürstet	1	21282

**Dämpfeinzug SoftMove 100
Bei Dämpfung in Öffnungs- und Schliessrichtung immer 2 Garnituren bestellen.**

	Nr.	
	Dämpfeinzug SoftMove 100, mit Laufwerk, Stopper und Abdeckung, vormontiert	30509

Winkelprofile für Wandbefestigung



		mm	Nr.
	Winkelprofil für Wandbefestigung, Aluminium, eloxiert, gelocht	2'500	24953
		4'000	24952
		6'000	24951
		nach Mass	24954

Einzelteile zu Winkelprofil

		Nr.
	Montage-Set zu Winkelprofil, Set à 10 Stück	17786
	Abdeckkappe zu Winkelprofil, Stahl, verchromt, matt, beidseitig verwendbar	24961
	Verbindungsstifte zu Profilen, Set à 2 Stück	21347

Einbetoniersystem Hawa Adapto 80, ohne Festverglasung

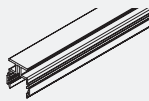
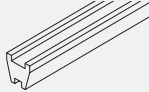
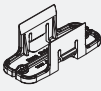
	Nr.
Einbetonierprofil Hawa Adapto 80, ohne Festverglasung, 2500 mm	20216
Einbetonierprofil Hawa Adapto 80, ohne Festverglasung, 4000 mm	20217

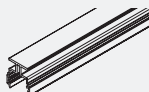
		mm	20216	20217	Nr.
	Einbetonierprofil, ohne Festverglasung, Aluminium	2'500	1		20087
	Polystyrol-einlage, ohne Festverglasung	1'000	2	4	19418
	Polystyrol-einlage, ohne Festverglasung	500	1		19556
	Montageclips, Kunststoff, schwarz, ohne Festverglasung		4	5	19344
	Abdeckkappe, ohne Festverglasung, Kunststoff, grau		2	2	19366
	Einbetonierprofil, ohne Festverglasung, Aluminium	4'000		1	20088

Einbetoniersystem Hawa Adapto 80, mit Festverglasung

	Nr.
Einbetonierprofil Hawa Adapto 80, mit Festverglasung, 2500 mm	20220
Einbetonierprofil Hawa Adapto 80, mit Festverglasung, 4000 mm	20221





Garnitur bestehend aus:	mm			Nr.
		20220	20221	
 Einbetonierprofil, mit Festverglasung, Aluminium	2'500	1		20094
 Polystyrol-einlage, 1000 mm, mit Festverglasung	1'000	2	4	19555
 Polystyrol-einlage, mit Festverglasung	500	1		19557
 Montageclips, Kunststoff schwarz, mit Festverglasung		4	5	19568
 Abdeckkappen, mit Festverglasung, Kunststoff, grau		2	2	19968
 Einbetonierprofil, mit Festverglasung, Aluminium	4'000		1	20095

Montage-Set zu Hawa Adapto 80

	Nr.
Montage-Set, mit Senkkopfschraube, Länge bis 2500 mm	22841
Montage-Set, mit Senkkopfschraube, Länge 2501–4000 mm	22842

Garnitur bestehend aus:			Nr.
	22841	22842	
 Distanzplatte, Kunststoff, 1 mm	2	2	19398
 Distanzplatte, Kunststoff, 2 mm	2	2	19399
 Distanzplatte, Kunststoff, 3 mm	2	2	19400
 Distanzplatte, Kunststoff, 5 mm	4	4	19401
 Senkschrauben spezial, 6x20 mm, Set à 10 Stück	1	2	22844

Boden-/Wandprofile und Gummiprofile zu Festverglasung

	mm	Nr.
	4'000	19549
	6'000	19561
	nach Mass	20067
	4'000	21285
	6'000	21286
	nach Mass	21287
	10'000	25787
	10'000	25789
	10'000	25763





Wandanschluss

		mm	Nr.
	Wandprofil, Aluminium, eloxiert	2'500	17020
		3'500	17021
	Wandprofil, Aluminium, Edel- stahloptik, gebürstet	2'500	20119
		3'500	20120
	Dichtungsprofil, schwarz, zu Wandprofil	2'500	16452
		3'500	16453

Glaskantenschutzprofile

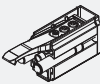
		mm	Nr.
	Gummiprofil, schwarz, selbst- klebend, für Glas- dicken 8–12.7 mm, Glasabstand 4 mm	5'000	19442
		10'000	19443
		50'000	19444
	Gummiprofil, transluzent, selbst- klebend, für Glas- dicken 8–12.7 mm, Glasabstand 4 mm	5'000	19445
		10'000	19446
		50'000	19447

Zubehör

		Nr.
	SoftStop Hawa Junior 80/100, mit einstellbarer Rückhaltefeder	27771
	Bodentürstopper, mit Zentrierteil, Edelstahlloptik	21473
	Bodentürstopper, mit Zentrierteil, verchromt, matt	20773
	Zentrierteil grau, für Ganzglasschiebetüren	18619
	Zentrierteil schwarz, für Ganzglasschiebetüren, zu Wandprofil	18663

Winkelprofil für Wandbefestigung

Die intelligente Wandbefestigung mit dem Winkelprofil für Hawa Junior Laufschienen bis 100 kg Türgewicht.

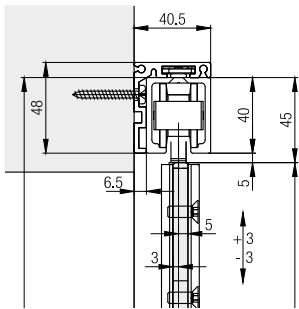

Wandanschluss

Optimaler Wandanschluss für Ganzglasschiebetüren mit ungeschützter Glaskante.

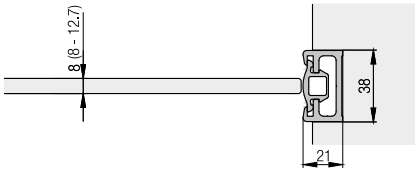

Magnet-Dämpfeinzug SoftMove 100

Komplett in der Laufschiene integriert, bremst der SoftMove die Schiebetüre ab und zieht sie in die Endposition.

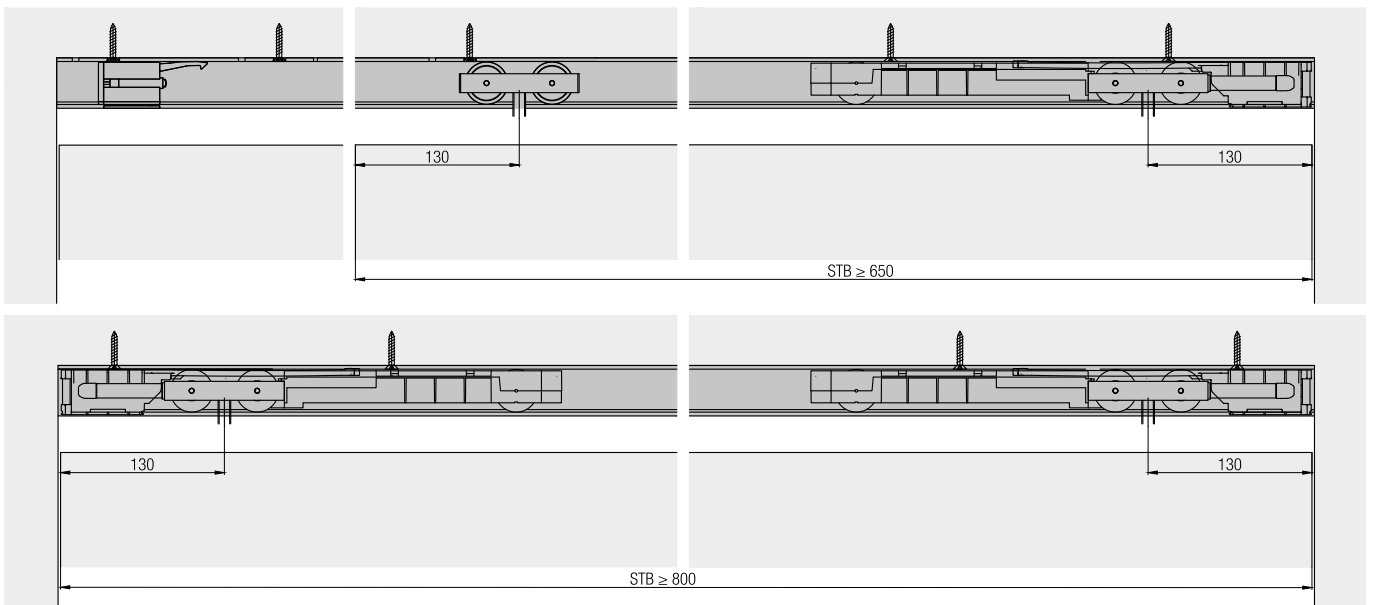

Einbetoniersystem Hawa Adapto 80

Das Einbetoniersystem Hawa Adapto 80 lässt sich einfach und rationell im Rohbau integrieren und ermöglicht den deckenbündigen Einbau von Hawa Junior 80 Laufschienen.

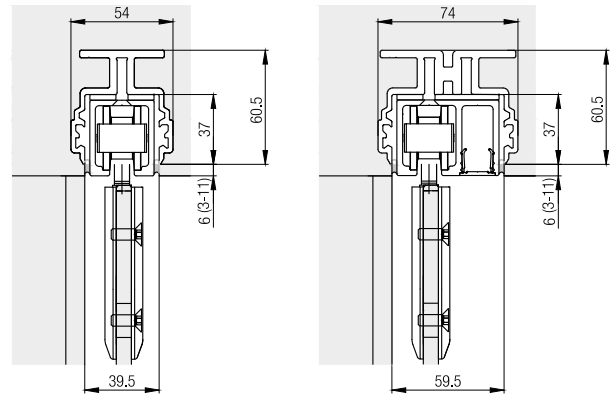

Gummiprofil für Glaskantenschutz

Das selbstklebende Gummiprofil, montiert auf der Glaskante, reduziert die Zugluft auf ein Minimum und schützt die Glaskante vor dem Aufeinandertreffen der Ganzglasschiebetüren.

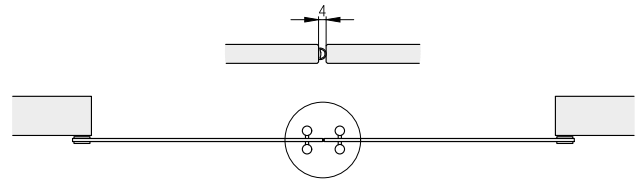

Zubehör

- Schlosslösungen ab Seite 494
- Allgemeines Zubehör ab Seite 501
- Glasempfehlungen ab Seite 518

Planung/Ausführung

Weitere Informationen zum Produkt finden Sie auf www.hawa.com.