

## Ferrure pour portes de meubles jusqu'à un poids de porte de 40 kg.

Rangées parallèlement à l'axe de coulissement.

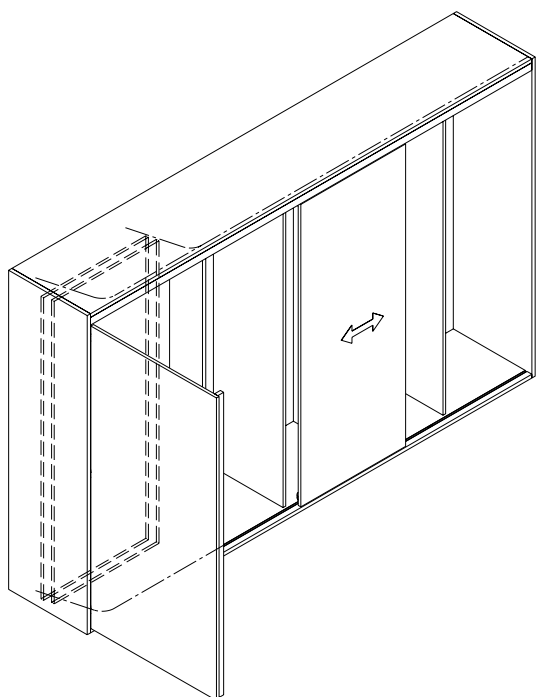

### La ferrure

Ferrure confortable pour portes coulissantes de meubles à plusieurs portes pesant jusqu'à 40 kg et devant être rangées dans un espace de parage ou dans une partie de l'armoire.

Lorsque l'armoire est fermée, sa face avant est totalement plane; elle peut être réalisée avec des joints uniformes, même avec des portes pivotantes au niveau de la partie supérieure ou inférieure de l'armoire.

Bien conçu, le système permet des espaces de parage à gauche ou à droite avec le même jeu de ferrures. Par ailleurs, le nombre de portes et leur largeur peuvent être traités individuellement. Les portes une fois ouvertes donnent libre accès à l'intérieur de l'armoire sur toute la largeur.

### Domaine d'utilisation

Tout objet s'ouvrant sur le devant : parois de séparation, armoires de bureau, installations de magasins, fermetures de comptoirs jusqu'au plafond, meubles de cuisine, etc., partout où il faut gagner de la place lorsqu'il faut ouvrir des portes.

### Données spécifiques Hawa Aperto 40 F

- Poids maximum par porte coulissante : 40 kg
- Epaisseur de porte : 19–25 mm
- Hauteur de porte maximum : 2600 mm
- Largeur de porte : 400–900 mm
- Réglage en hauteur en continu  $\pm 2$  mm
- installations courbes avec rayon d'axe minimal de 2000 mm
- Amortisseur médian à puissance d'arrêt réglable
- Construction alignement frontal
- Capacité de parage : jusqu'à 7 portes en espace normalisé

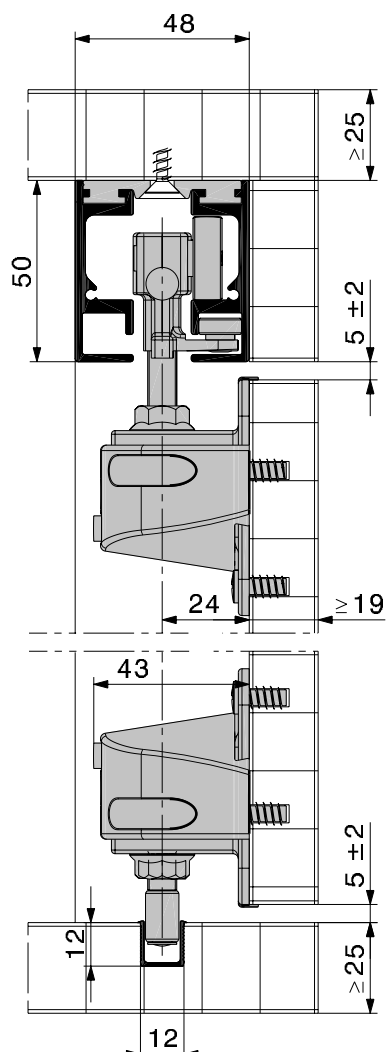

### Possibilités de parcage

Hawa Aperto 40 F permet le rangement invisible des éléments derrière une porte pivotante ou des devant d'armoire laissés à la vue pour donner un effet design.

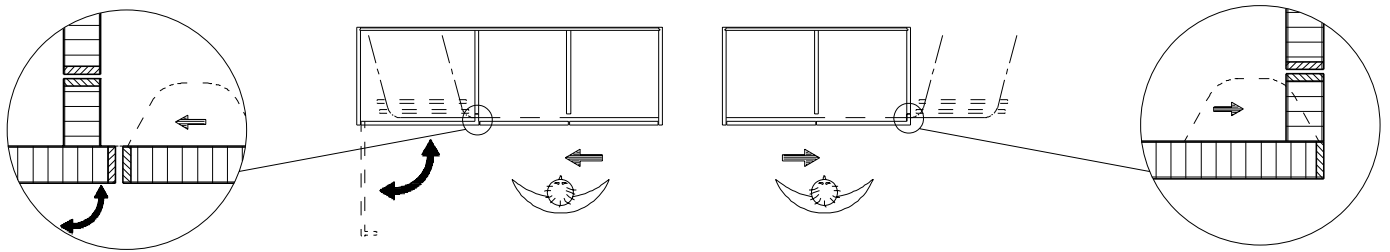

### Exemple d'installation (en coupe)

Le système permet de parcager jusqu'à 7 portes de meubles dans chaque espace.  
Libre choix de la largeur de porte pour chaque installation.

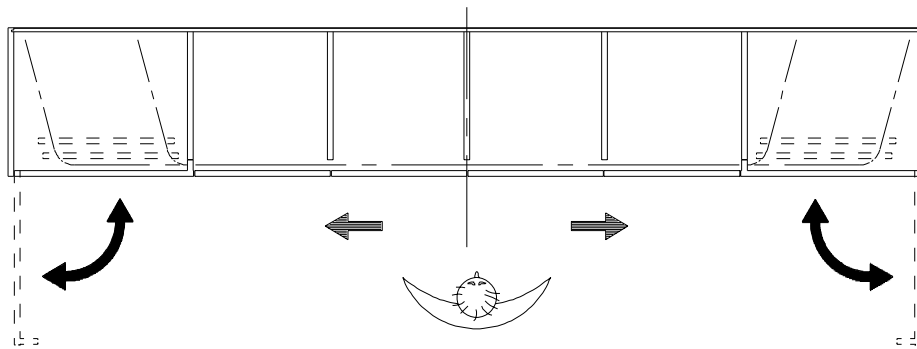

Installation à deux espaces de parcage, considérée comme deux installations.

### Manipulation aisée

Lorsque l'on range les portes dans l'espace de parcage, les caches en plastique à galets 17678 protègent parfaitement les éléments déplacés.

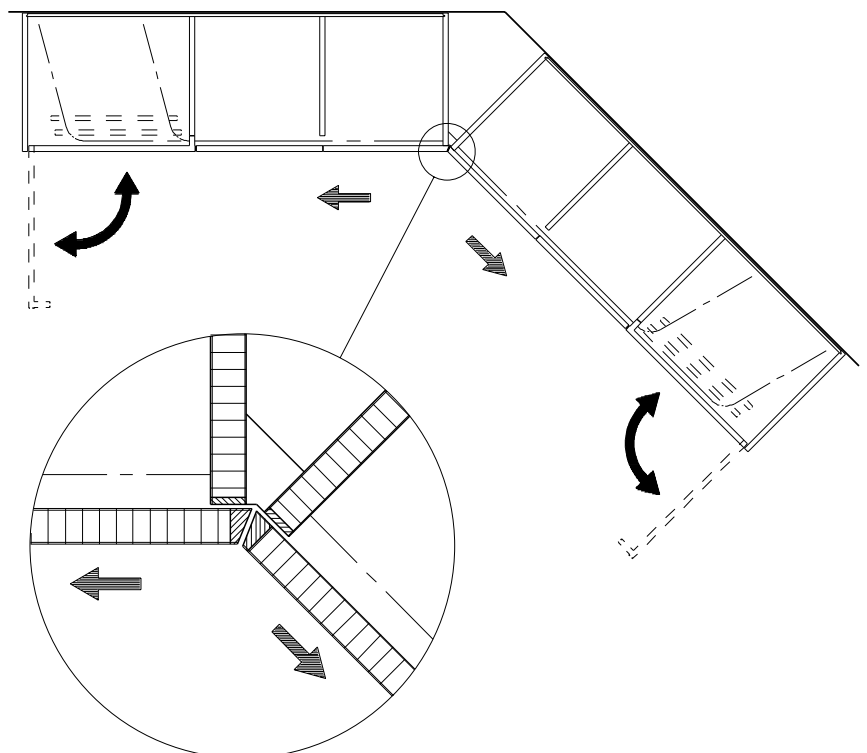

Pour empêcher toute détérioration, nous conseillons malgré tout de placer les portes une par une dans l'espace de parcage.



**Garniture pour porte, Hawa Aperto 40 F**

	no
Hawa Aperto 40 F, garniture pour 1 porte	17797



**Garniture pour porte comprenant**

		pièces	no
	chariot à 2 galets, M8, jeu à 2 pièces	1	17220
	cuirasse de fixation, vissée	3	19880
	vis de fixation et de montage, garniture pour 1 cuirasse de fixation	2	19958
	vis de goujon de guidage et de montage, garniture pour 1 cuirasse de fixation	1	19959
	dispositif d'affleurement des portes, plastique noir	1	20047
	cache, plastique noir, pour cuirasse de fixation 19880	3	17678
	pièces d'ecartement pour jeu de porte, 2 mm, plastique noir, jeu à 4 pièces	1	17574
	pièces d'ecartement pour jeu de porte, 3 mm, plastique noir, jeu à 2 pièces	1	17929

**Jeux de rails**

	longueur de rails	possibilité de largeur d'armoire de parcage inclus	no
rail de roulement et de guidage incl. platine de suspension pour Hawa Aperto 40 F	2500 mm	3200 mm	18250
	3500 mm	4200 mm	18251

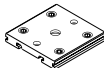
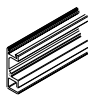







**Jeux de rails comprenant**

		18250	18251	no
	platine de suspension pour 2 x simple rail de roulement 2500 mm, jeu à 6 pièces	1	–	17806
	platine de suspension pour 2 x simple rail de roulement 3500 mm, jeu à 8 pièces	–	1	17807
	simple rail de roulement 2500 mm, métal léger, anodisé couleur argent	2	–	17795
	simple rail de roulement 3500 mm, métal léger, anodisé couleur argent	–	2	17796
	rail de guidage 2500 mm, jeu à 2 pièces, plastique noir	1	1	17066

**Garniture pour espace de parcage, Hawa Aperto 40 F**

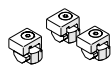
	no
Hawa Aperto 40 F, garniture pour espace de parcage, parcage parallèle	17798

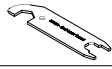
**Garniture pour espace de parcage comprenant**

		pièces	no
	simple rail de roulement, segment courbé, 75° à l'intérieur, longueur du côté d'angle 580 mm	1	17289
	simple rail de roulement, segment courbé, 75° à l'extérieur, longueur du côté d'angle 580 mm	1	17290
	rail de guidage, segment courbé 75°, plastique noir	1	16906
	platine de suspension pour 2x simple rail de roulement, métal léger	1	17128
	platine de suspension pour simple rail de roulement, métal léger	8	17749
	goujons de raccordement, jeu à 6 pièces	1	17221
	butées de fin de course pour rails de roulement, jeu	1	19165
	butées de fin de course, plastique noir, jeu	1	17395
	butée médiane à blocage réglable	1	17283
	clé à fourche SW 15/7	1	10793
	clé six pans creux 4 mm, longueur 160 mm	1	19931



Les charnières représentés sur le croquis ne sont pas des productions Hawa.

**Verrouillage des portes coulissantes**

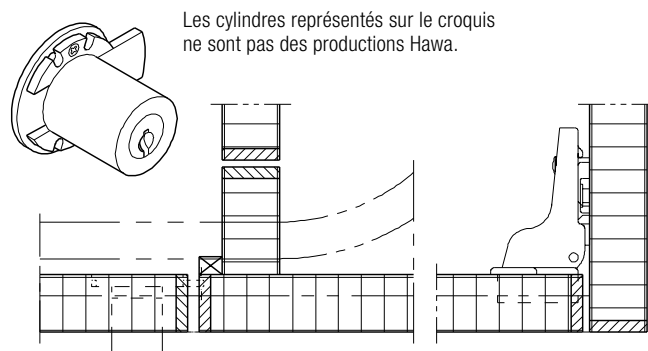

Les difficultés rencontrées pour verrouiller des portes coulissantes n'existent plus pour ces installations, car lorsque l'on ferme la porte pivotante, tout l'ensemble est condamné.



**Rails de roulement pour Hawa Aperto 40 F**

		no
	simple rail de roulement 6000 mm, métal léger, anodisé couleur argent, (possibilité de largeur d'armoire de parcage inclus 6700 mm)	16891
	platine de suspension pour 2x simple rail de roulement, distance des platines max. 450 mm	17128

**Accessoires pour Hawa Aperto 40 F**

		no
	chariot à 2 galets, M8	17927
	butée médiane à blocage réglable	17283
	butées de fin de course pour simple rail de roulement	19542

**Ferrure d'alignement – Garniture pour 1 porte**

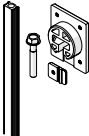
		no
	ferrure d'alignement pour stabiliser la porte coulissante en bois, jeu pour 1 porte	18705
<ul style="list-style-type: none"> <li>épaisseur de la porte : 16–28 mm</li> <li>hauteur de porte maximum : 2600 mm (ne convient pas pour du bois dur massif)</li> </ul>		

**Fermeture aisée**

Grande facilité de coulissement grâce au guidage forcé et déplacement léger et silencieux dû à la combinaison de galets en plastique et de rails de roulement en métal léger anodisé.

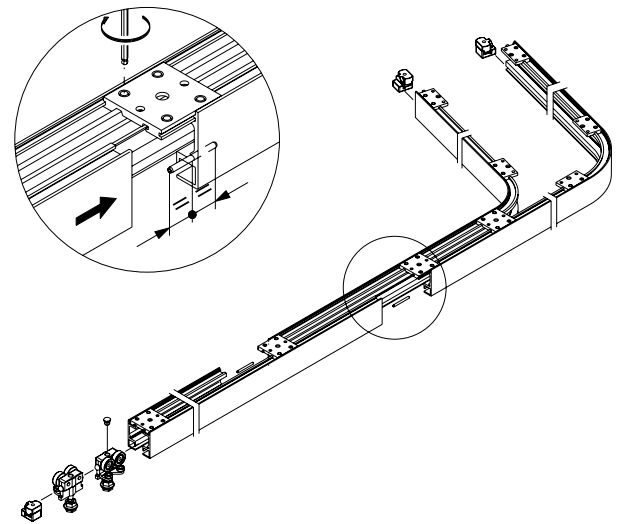
**Stabilisation des portes coulissantes**

La ferrure d'alignement permet de stabiliser et l'orienter facilement les portes coulissantes. Par porte, nous conseillons deux profils de serrage, pouvant être raccourcis selon les besoins.

Détails pour ferrure d'alignement :  
→ page 52.

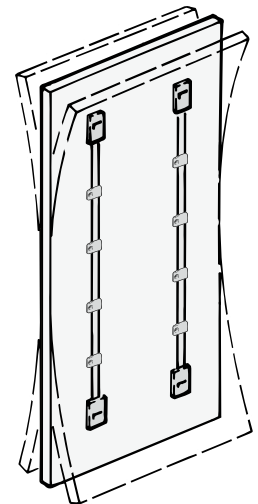
**A préciser à la commande**

- Nombre de garnitures de portes
- Nombre de garnitures d'espace de parcage
- Nombre et longueur de jeux de rails

**Installations spéciales**

Pour les installations spéciales de plus de 7 portes coulissantes, rails de roulement cintré ou ayant un changement de direction intégré, prière de nous contacter.

**Planification/exécution**

Pour la planification et l'exécution, utiliser le plan de montage no 17808. (→ [www.hawa.ch](http://www.hawa.ch) → Hawa Productfinder)