



**Ferrure pour pivotement et escamotage latéral des portes en bois jusqu'à 25 kg.
Conception de façade affleurante uniforme avec des joints réguliers. Version Pull
avec poignée et amortisseur intégré.**

Produits phares

-  **Productivité** Montage facile grâce au degré élevé de prémontage avec réglage intuitif
-  **Confort** Soutien ergonomique du mouvement permettant un déplacement régulier et léger
-  **Esthétique** Permet des structures avec et sans poignée – la technique demeure invisible

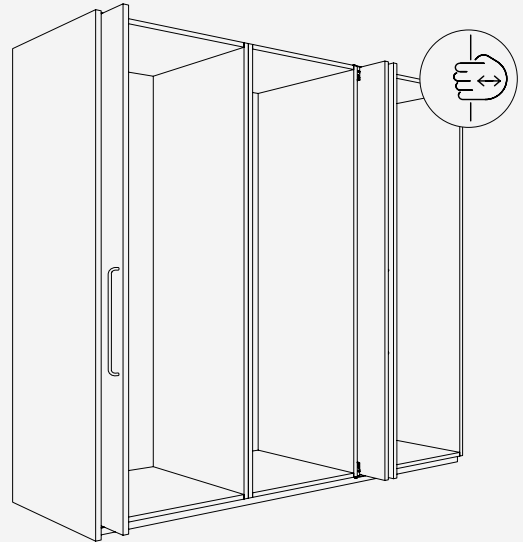

Spécifications techniques

-  6–25 kg
-  1200–2200 mm
-  440–750 mm
-  18–26 mm

Exemples de montage
Porte en applique sur le caisson

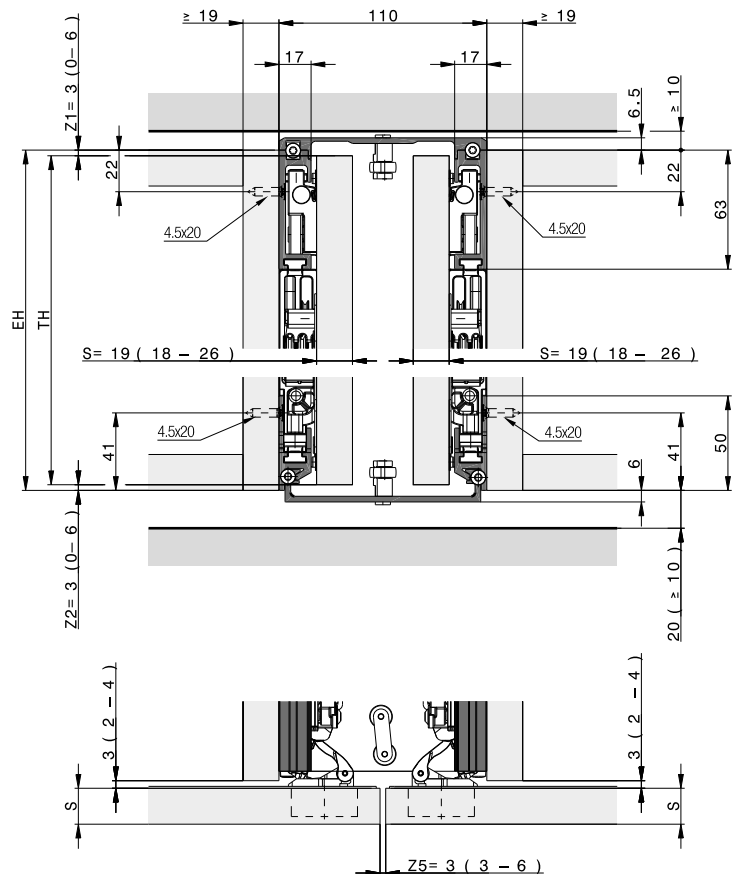
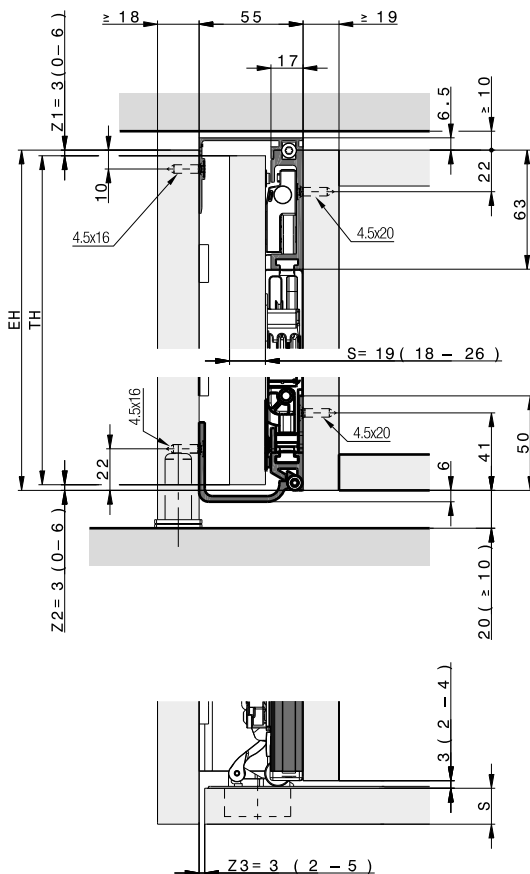

Les composants nécessaires pour une armoire

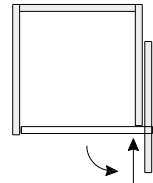
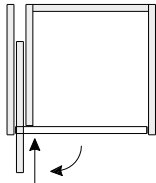

Hawa Concepta III 25 Pull, à gauche

	N°.
Hawa Concepta III 25, garniture de base à gauche, hauteur de porte 1200–2200 mm	30994
Hawa Concepta III 25/35, garniture d'escamotage Pull, à gauche	31000
Profil de montant L= 1974 mm, pour hauteur de porte 1200–2200 mm, aluminium, anodisé	30778

Hawa Concepta III 25 Pull, à droite

	N°.
Hawa Concepta III 25, garniture de base à droite, hauteur de porte 1200–2200 mm	30995
Hawa Concepta III 25/35, garniture d'escamotage Pull, à droite	31001
Profil de montant L= 1974 mm, pour hauteur de porte 1200–2200 mm, aluminium, anodisé	30778

Calculs du rapport entre poids et dimensions de la porte

Selon le rapport des dimensions de la porte, le poids maximal doit être adapté.

DE Türbreite / FR Largeur de porte / EN Door width /
IT Larghezza anta / ES Ancho de puerta

	440	500	550	600	650	700	750
2200	25	25	25	25	25	25	24
2150	25	25	25	25	25	25	23
2100	25	25	25	25	25	24	23
2050	25	25	25	25	25	24	22
2000	25	25	25	25	25	23	21
1950	25	25	25	25	24	22	21
1900	25	25	25	25	23	21	20
1850	25	25	25	24	22	21	19
1800	25	25	25	23	21	20	19
1750	25	25	25	22	21	19	18
1700	25	25	24	22	20	19	17
1650	25	25	23	21	19	18	17
1600	25	24	22	20	18	17	16
1550	25	23	21	19	18	16	15
1500	24	22	20	18	17	16	15
1450	23	21	19	17	16	15	14
1400	22	20	18	17	15	14	13
1350	21	19	17	16	15	14	13
1300	20	18	16	15	14	13	12
1250	19	17	15	14	13	12	11
1200	18	16	15	13	12	11	11

DE Maximale Gewichte in kg
FR Poids maximale en kg
EN Maximum weights in kg
IT Pesi massimo in kg
ES Pesos máximos en kg











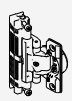

DE Türgewicht in kg / FR Poids de porte en kg /
EN Door weight in kg / IT Peso anta in kg /
ES Peso de puerta en kg

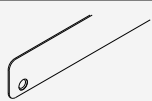
Hawa Configurateur

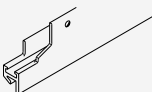
Liste des pièces détachées inclus dans les garnitures :

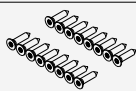

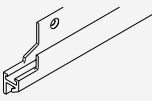

Garniture pour 1 porte pivotante et escamotable jusqu'à 25 kg

	N°.
Hawa Concepta III 25, garniture de base à gauche, hauteur de porte 1200–2200 mm	30994
Hawa Concepta III 25, garniture de base à droite, hauteur de porte 1200–2200 mm	30995

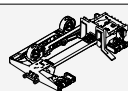

Garniture composée de :		30994	30995	N°.
	Coulisseaux pour fixation de charnière, plastique, noir	3	3	30686
	Embase pour charnière avec réglage de la hauteur, acier, nickelé	1	1	30738
	Charnière à corps, avec amortisseur et ressort de fermeture, acier, nickelé	3	3	31070
	Kit de charnières à corps, 8 pièces vis 4x16 mm, 3 pièces butées de porte	1	1	30811
	Profil pour guidage magnétique, avec bande adhésive double face, acier, noir, L=730 mm	2	2	30983
	Vis euro 6x13 mm, acier, noir, kit de 6 pièces	1	1	30986
	Rail de guidage en bas à gauche, aluminium, anodisé, L=838 mm	1		30805
	Rail de roulement en haut à gauche, aluminium, anodisé, L= 838 mm	1		31059
	Vis à tête fraisée 4,5x20 mm, acier, zingué, kit de 16 pièces	1	1	30810
	Kit d'outil de réglage	1	1	31047
	Rail de guidage en bas à droite, aluminium, anodisé, L=838 mm		1	30806
	Rail de roulement en haut à droite, aluminium, anodisé, L= 838 mm		1	31060

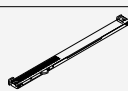
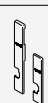
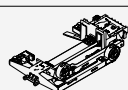
Garniture d'escamotage adaptée

	N°.
Hawa Concepta III 25/35, garniture d'escamotage Pull, à gauche	31000
Hawa Concepta III 25/35, garniture d'escamotage Pull, à droite	31001

Garniture composée de :		31000	31001	N°.
	Unité d'escamotage Hawa Concepta III 25/35 Pull, à gauche	1		31040
	Équerre de butée Pull, acier zingué	1	1	31414
	Amortisseur avec butée d'extrémité	1	1	31221
	Kit de caches Hawa Concepta III Pull, pour butée à gauche, plastique, noir	1		30964
	Unité d'escamotage Hawa Concepta III 25/35 Pull, à droite		1	31041
	Kit de caches Hawa Concepta III Pull, pour butée à droite, plastique, noir		1	30965

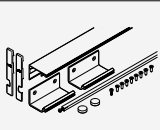
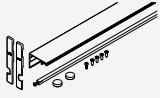
Pièces de raccordement pour le corps

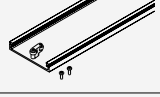
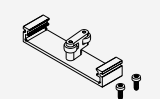
		mm	N°.
	Kit de ferrures d'assemblage 55 mm, pour assemblage face extérieure avec corps	560	31005
	Ferrure d'assemblage en haut 55 mm, pour assemblage face extérieure avec corps	560	31430
	Ferrure d'assemblage en haut 110 mm, pour deux portes pivotantes et escamotables	500	31006
	Ferrure d'assemblage en bas 110 mm, pour deux portes pivotantes et escamotables	500	31246
	Ferrure d'assemblage en bas 110 mm, pour deux portes pivotantes et escamotables (pour montage devant un socle fixe)	26	31007

Guidages

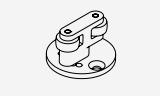
		N°.
	Guidage pour deux portes escamotage latéral intérieures, aluminium	25680

Accessoires

		N°.
	Support pour dispositif d'arrêt automatique de la société Halemeier. Touche adaptée Réf. 36 979 01 pour le dispositif d'arrêt automatique Halemeier (Safety Box)	31020

Ferrure de redressement

→ Détails sous accessoires à partir de la page 259

Aluminium brut

		N°.
	Ferrure de redressement pour portes 1715–2275 mm, aluminium	056.3192.079
	Ferrure de redressement pour portes 1215–1775 mm, aluminium	056.3192.073

Aluminium anodisé

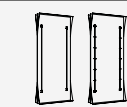
		Nr.
	Ferrure de redressement pour portes 1715–2275 mm, aluminium, anodisé, à raccourcir pour portes 1215–1715 mm	056.3192.080

Aluminium noir anodisé

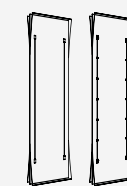
		N°.
	Ferrure de redressement pour portes 1715–2275 mm, aluminium, noir anodisé	056.3192.081
	Ferrure de redressement pour portes 1215–1775 mm, aluminium, noir anodisé	056.3192.076

Ferrure de redressement

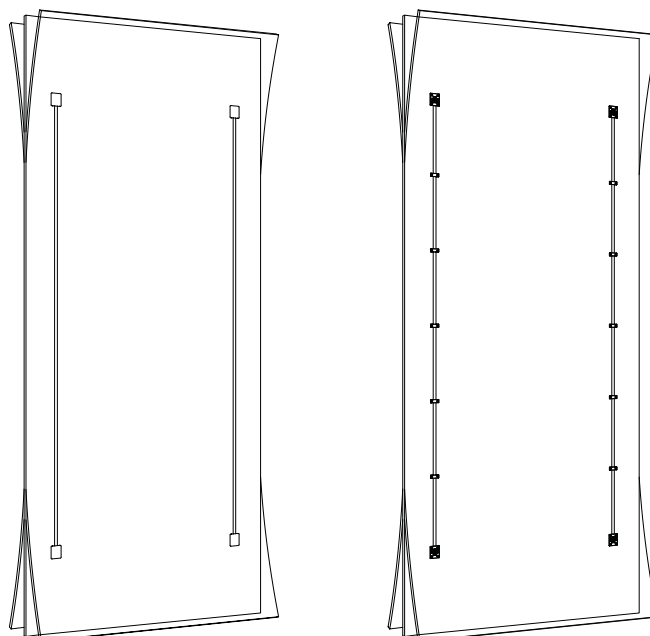

Autres exemples de montage
Armoire superposée

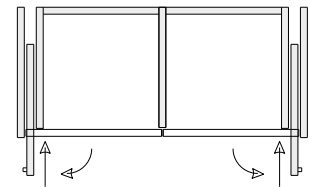
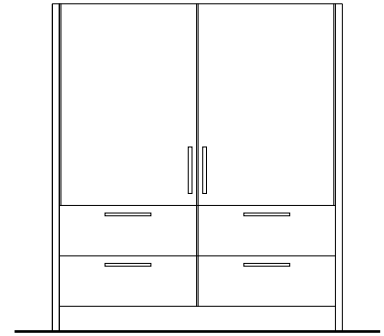
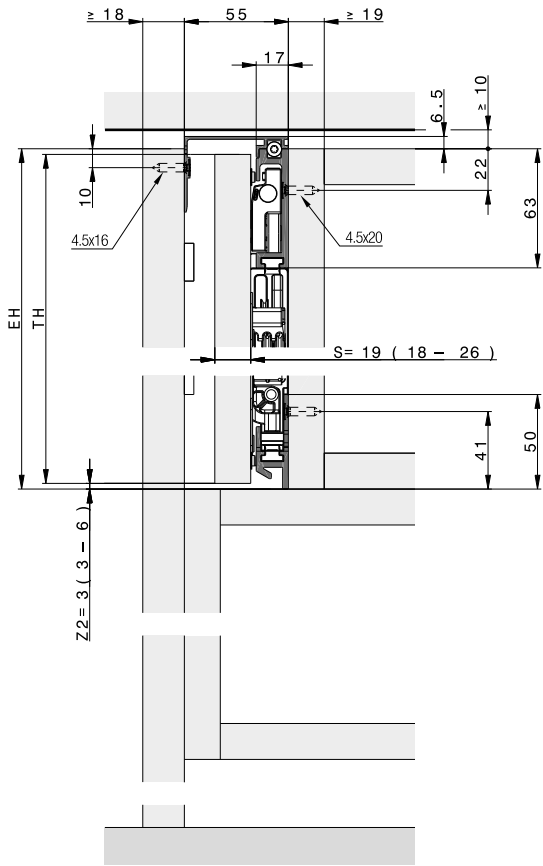

Armoire sans fond de meuble

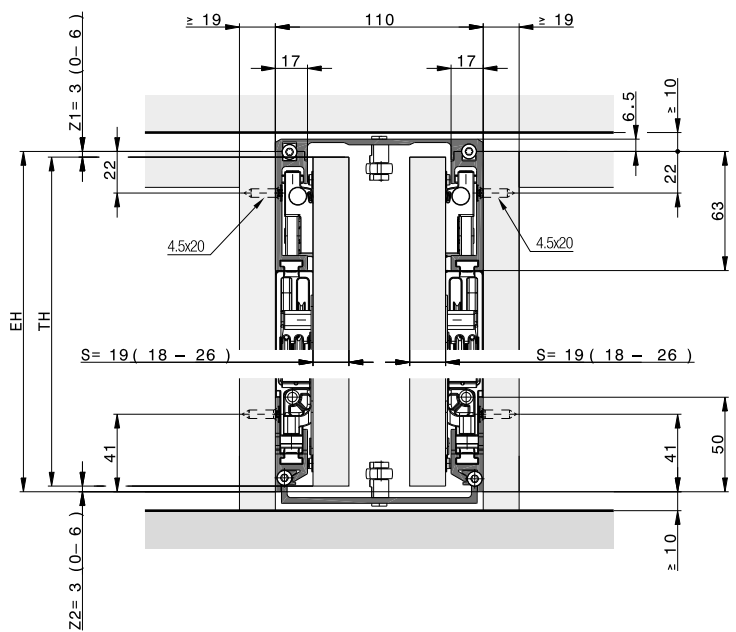
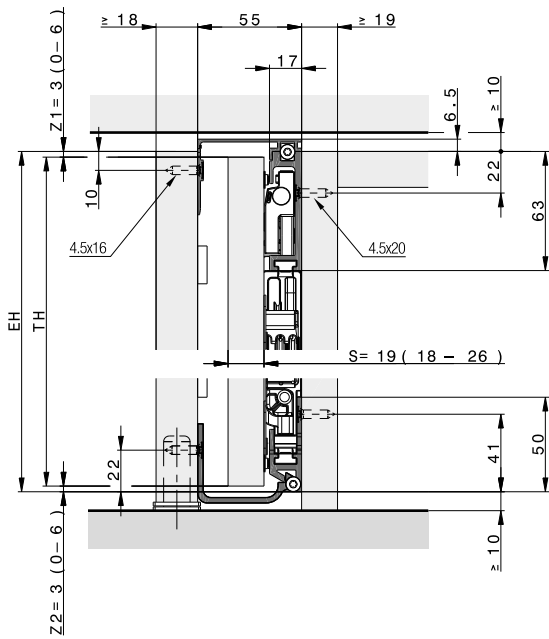

Portes encastrées

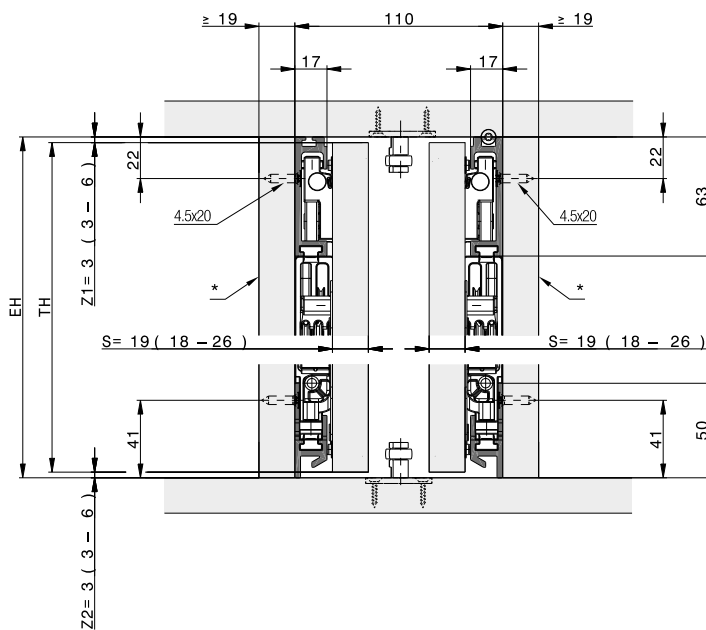
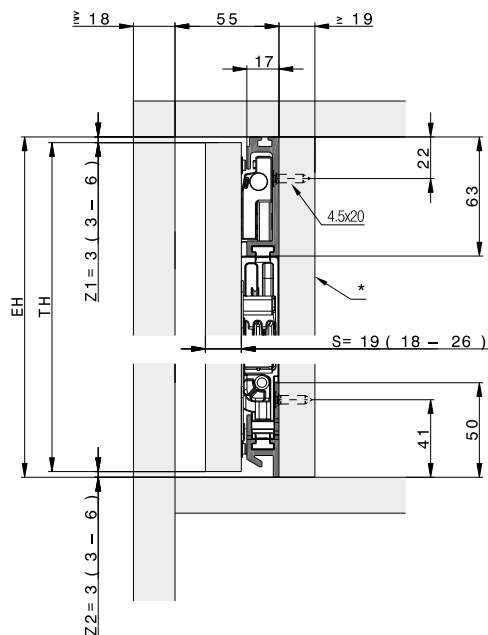

* démontable

Portes allant du sol au plafond

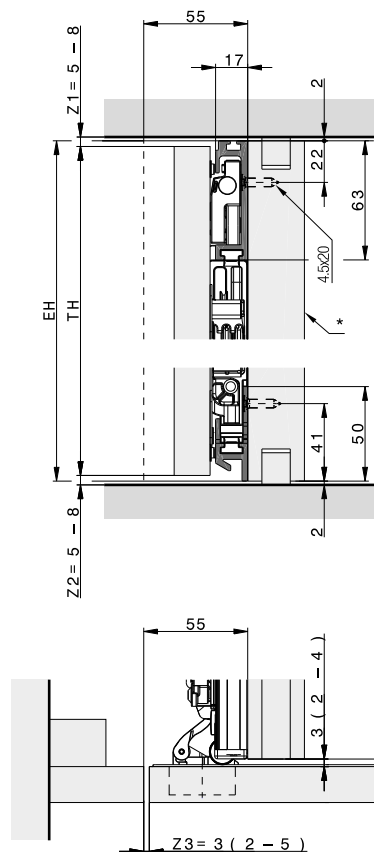

* démontable

Calcul de la profondeur de ferrure

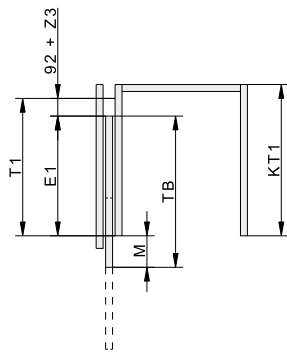

	mm
T1	≥ 414

	mm
T1	TB + 92 + Z3 - M
E1	TB - M
M	±S + 3 ±TB - 320

Porte affleurante avec face extérieur

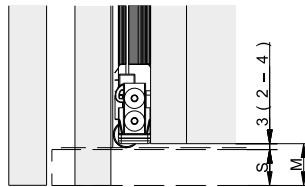

Porte en saillie

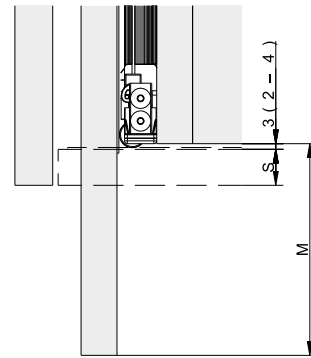

Instructions

Vidéos

Accessoires

– Ferrure de redressement à partir de la page 259

Planification/exécution

Configurez en quelques clics sur www.hawa.com/configurateur

Plus d'informations sur le produit sont disponibles sur www.hawa.com.