



**Ferrure pour pivotement et escamotage latéral des portes en bois jusqu'à 35 kg.
Conception de façade affleurante uniforme avec des joints réguliers. Version Pull
avec poignée et amortisseur intégré.**

Produits phares

-  **Productivité** Montage facile grâce au degré élevé de prémontage avec réglage intuitif
-  **Confort** Soutien ergonomique du mouvement permettant un déplacement régulier et léger
-  **Esthétique** Permet des structures avec et sans poignée – la technique demeure invisible

Spécifications techniques

-  10–35 kg
-  1900–2700 mm
-  440–750 mm
-  18–26 mm

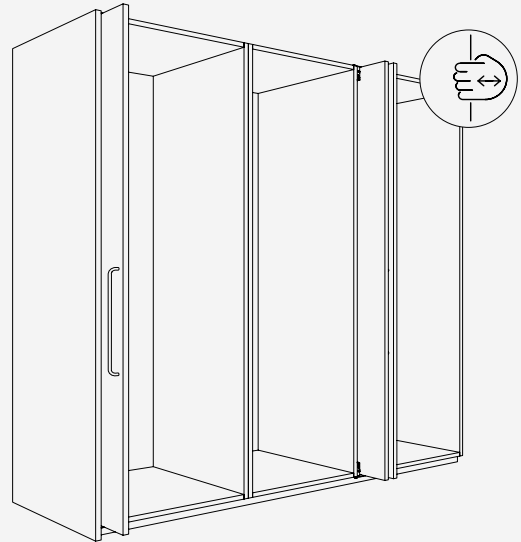

Exemples de montage
Porte en applique sur le caisson

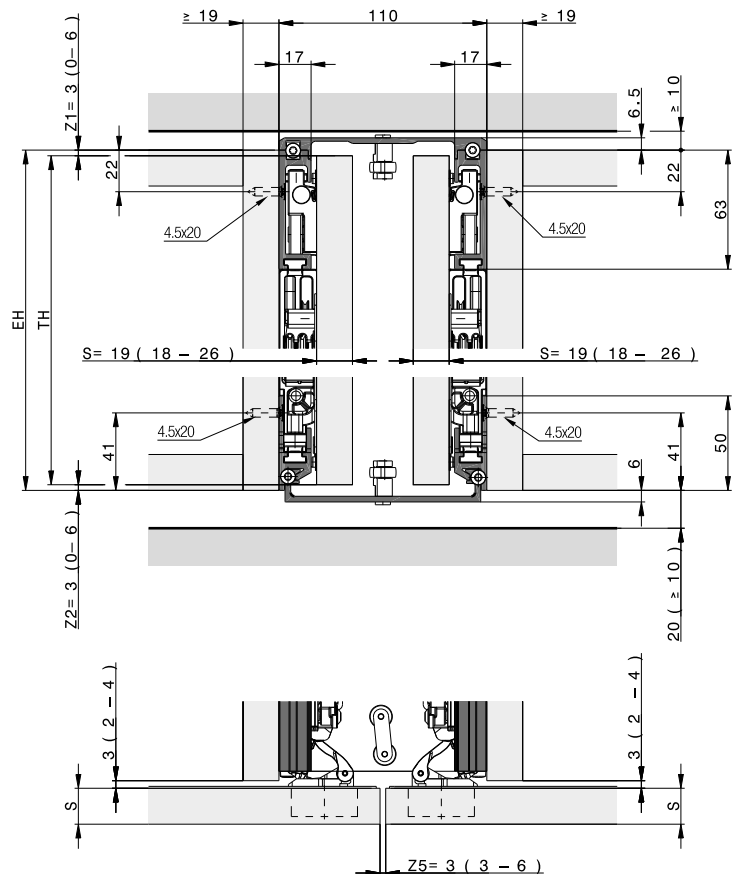
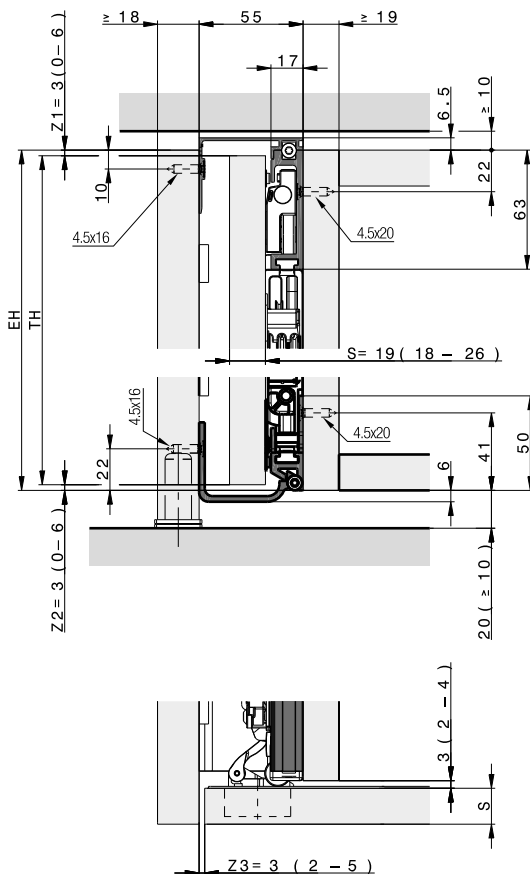

Les composants nécessaires pour une armoire

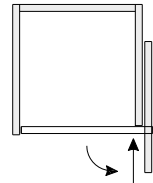
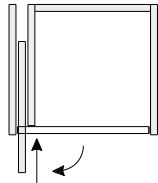

Hawa Concepta III 35 Pull, à gauche

	N°.
Hawa Concepta III 35, garniture de base à gauche, hauteur de porte 1900–2700 mm	30996
Hawa Concepta III 25/35, garniture d'escamotage Pull, à gauche	31000
Profil de montant L= 2474 mm, pour hauteur de porte 1900–2700 mm, aluminium, anodisé	30771

Hawa Concepta III 35 Pull, à droite

	N°.
Hawa Concepta III 35, garniture de base à droite, hauteur de porte 1900–2700 mm	30997
Hawa Concepta III 25/35, garniture d'escamotage Pull, à droite	31001
Profil de montant L= 2474 mm, pour hauteur de porte 1900–2700 mm, aluminium, anodisé	30771

Calculs du rapport entre poids et dimensions de la porte

Selon le rapport des dimensions de la porte, le poids maximal doit être adapté.

DE Türbreite / FR Largeur de porte / EN Door width / IT Larghezza anta / ES Ancho de puerta

	440	500	550	600	650	700	750
2700	35	35	35	35	35	35	35
2650	35	35	35	35	35	35	35
2600	35	35	35	35	35	35	35
2550	35	35	35	35	35	35	35
2500	35	35	35	35	35	35	35
2450	35	35	35	35	35	35	34
2400	35	35	35	35	35	35	33
2350	35	35	35	35	35	34	32
2300	35	35	35	35	35	34	31
2250	35	35	35	35	35	33	31
2200	35	35	35	35	34	32	30
2150	35	35	35	35	33	31	29
2100	35	35	35	35	32	30	28
2050	35	35	35	34	31	29	27
2000	35	35	35	33	30	28	26
1950	35	35	35	32	29	27	26
1900	35	35	34	31	29	27	25

DE Türhöhe / FR Hauteur de porte / EN Door height / IT Altezza anta / ES Altura de puerta

DE Maximale Gewichte in kg / FR Poids maximale en kg / EN Maximum weights in kg / IT Pesi massimo in kg / ES Pesos máximos en kg













DE Türgewicht in kg / FR Poids de porte en kg / EN Door weight in kg / IT Peso anta in kg / ES Peso de puerta en kg

Hawa Configurateur

Liste des pièces détachées inclus dans les garnitures :







Garniture pour 1 porte pivotante et escamotable jusqu'à 25 kg

	N°.
Hawa Concepta III 35, garniture de base à gauche, hauteur de porte 1900–2700 mm	30996
Hawa Concepta III 35, garniture de base à droite, hauteur de porte 1900–2700 mm	30997

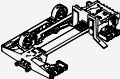
Garniture composée de :		30996	30997	N°.
	Coulisseaux pour fixation de charnière, plastique, noir	4	4	30686
	Embase pour charnière avec réglage de la hauteur, acier, nickelé	1	1	30738
	Charnière à corps, avec amortisseur et ressort de fermeture, acier, nickelé	4	4	31070
	Kit de charnières à corps, 8 pièces vis 4x16 mm, 3 pièces butées de porte	1	1	30811
	Profil pour guidage magnétique, avec bande adhésive double face, acier, noir, L=730 mm	2	2	30983
	Vis euro 6x13 mm, acier, noir, kit de 6 pièces	1	1	30986
	Rail de guidage en bas à gauche, aluminium, anodisé, L=838 mm	1		30805
	Rail de roulement en haut à gauche, aluminium, anodisé, L= 838 mm	1		31059
	Vis à tête fraisée 4,5x20 mm, acier, zingué, kit de 16 pièces	1	1	30810
	Kit d'outil de réglage	1	1	31047
	Rail de guidage en bas à droite, aluminium, anodisé, L=838 mm		1	30806
	Rail de roulement en haut à droite, aluminium, anodisé, L= 838 mm		1	31060

Garniture d'escamotage adaptée

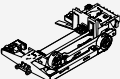
	N°.
Hawa Concepta III 25/35, garniture d'escamotage Pull, à gauche	31000
Hawa Concepta III 25/35, garniture d'escamotage Pull, à droite	31001

Garniture composée de :		31000	31001	N°.
	Unité d'escamotage Hawa Concepta III 25/35 Pull, à gauche	1		31040
	Équerre de butée Pull, acier zingué	1	1	31414
	Amortisseur avec butée d'extrémité	1	1	31221
	Kit de caches Hawa Concepta III Pull, pour butée à gauche, plastique, noir	1		30964
	Unité d'escamotage Hawa Concepta III 25/35 Pull, à droite		1	31041
	Kit de caches Hawa Concepta III Pull, pour butée à droite, plastique, noir		1	30965

Pièces de raccordement pour le corps

		mm	N°.
	Kit de ferrures d'assemblage 55 mm, pour assemblage face extérieure avec corps	560	31005
	Ferrure d'assemblage en haut 55 mm, pour assemblage face extérieure avec corps	560	31430
	Ferrure d'assemblage en haut 110 mm, pour deux portes pivotantes et escamotables	500	31006
	Ferrure d'assemblage en bas 110 mm, pour deux portes pivotantes et escamotables	500	31246
	Ferrure d'assemblage en bas 110 mm, pour deux portes pivotantes et escamotables (pour montage devant un socle fixe)	26	31007

Guidages

		N°.
	Guidage pour deux portes escamotage latéral intérieures, aluminium	25680

Accessoires

		N°.
	Support pour dispositif d'arrêt automatique de la société Halemeier. Touche adaptée Réf. 36 979 01 pour le dispositif d'arrêt automatique Halemeier (Safety Box)	31020

Ferrure de redressement

→ Détails sous accessoires à partir de la page 259

Aluminium brut

		N°.
	Ferrure de redressement pour portes 2040–2600 mm, aluminium	056.3192.072
	Ferrure de redressement pour portes 1715–2275 mm, aluminium	056.3192.079

Aluminium anodisé

		N°.
	Ferrure de redressement pour portes 2240–2850 mm, aluminium, anodisé	056.3192.071
	Ferrure de redressement pour portes 2040–2600 mm, aluminium, anodisé	056.3192.082
	Ferrure de redressement pour portes 1715–2275 mm, aluminium, anodisé, à raccourcir pour portes 1215–1715 mm	056.3192.080

Aluminium noir anodisé

		N°.
	Ferrure de redressement pour portes 2240–2850 mm, aluminium, noir anodisé	056.3192.074
	Ferrure de redressement pour portes 2040–2600 mm, aluminium, noir anodisé	056.3192.075
	Ferrure de redressement pour portes 1715–2275 mm, aluminium, noir anodisé	056.3192.081

Ferrure de redressement

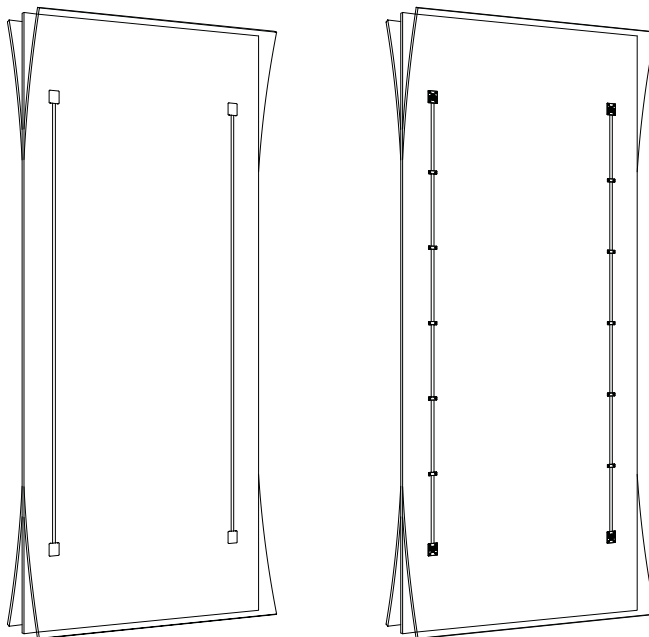

Autres exemples de montage
Armoire superposée

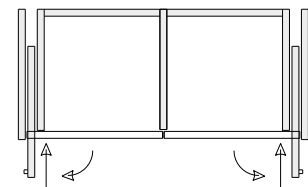
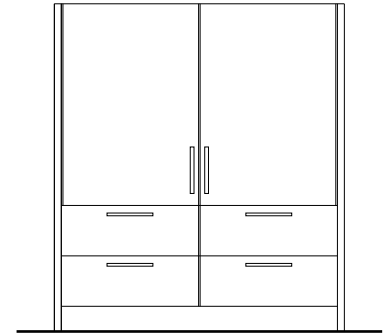
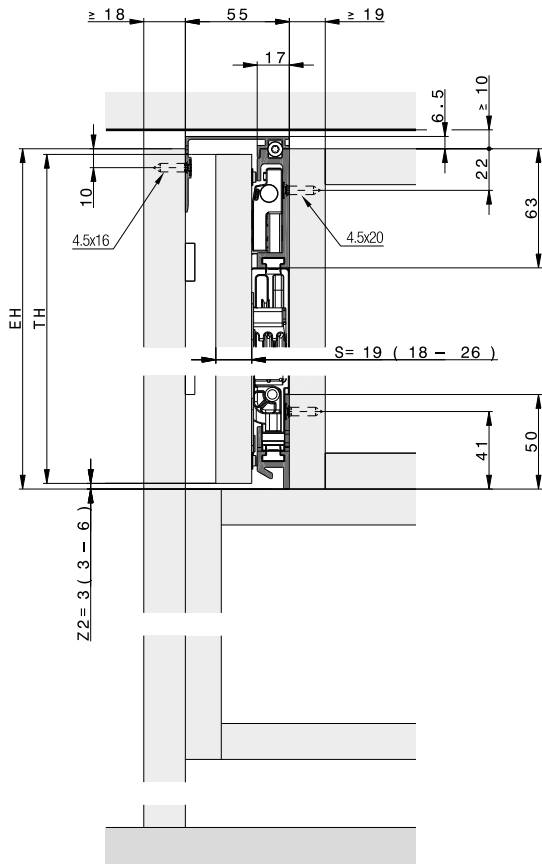

Armoire sans fond de meuble

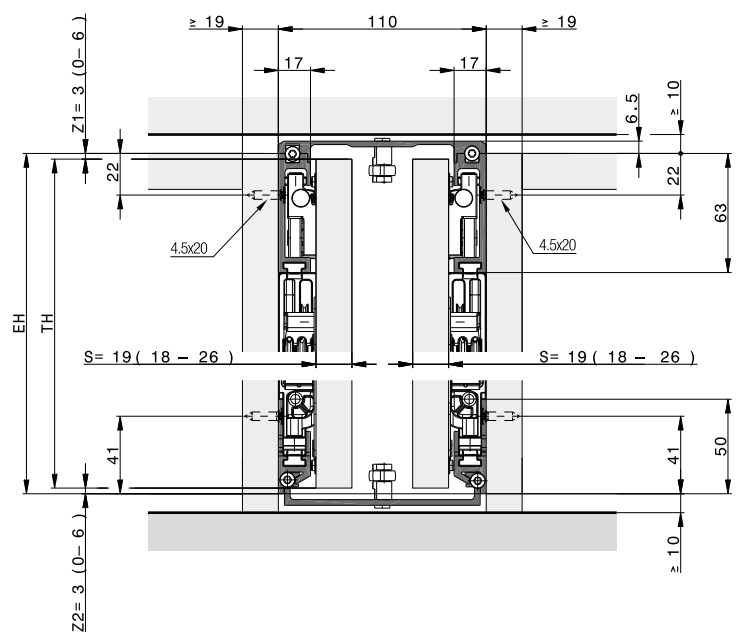
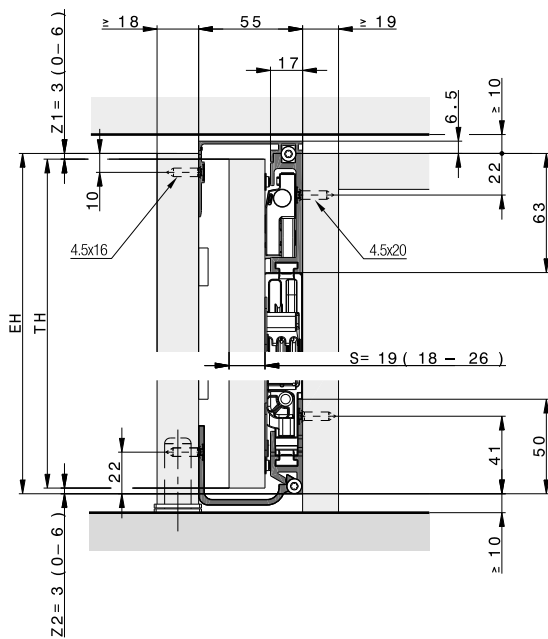

Portes encastrées

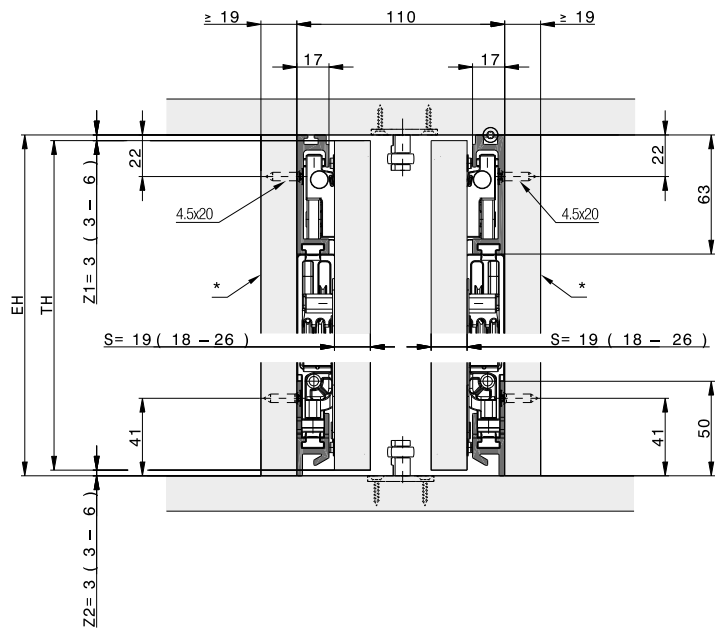
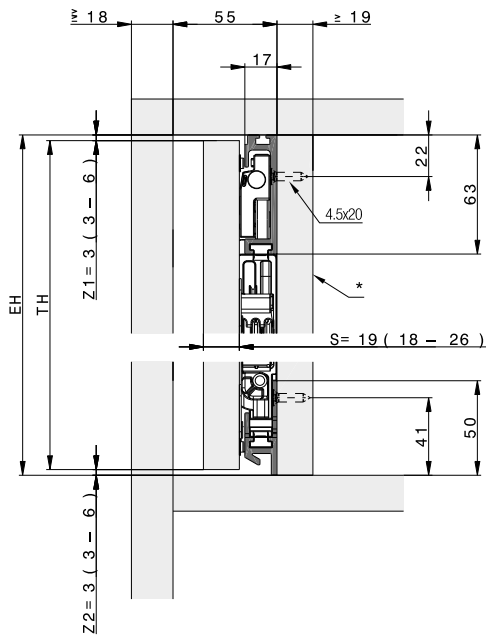

* démontable

Portes allant du sol au plafond

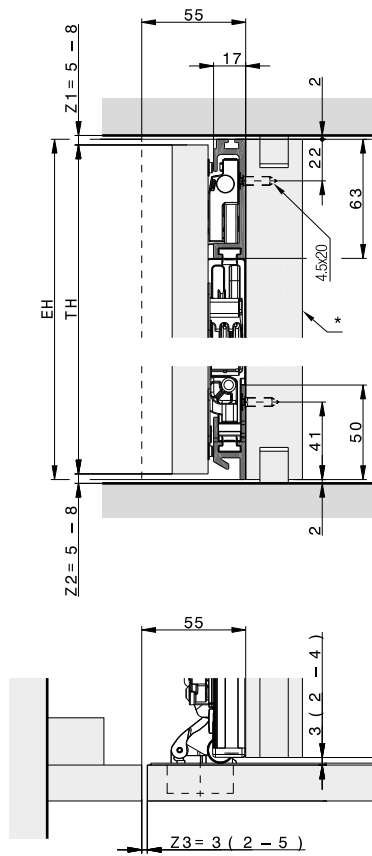

* démontable

Calcul de la profondeur de ferrure

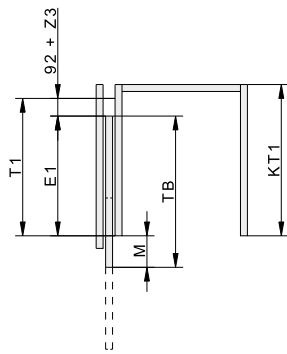

	mm
T1	≥ 414

	mm
T1	TB + 92 + Z3 - M
E1	TB - M
M	±S + 3 ±TB - 320

Porte affleurante avec face extérieur

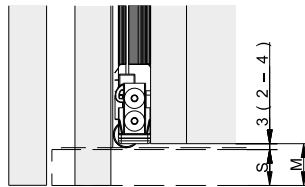

Porte en saillie

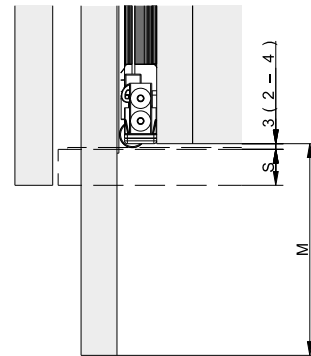

Instructions

Vidéos

Accessoires

– Ferrure de redressement à partir de la page 259

Planification/exécution

Configurez en quelques clics sur www.hawa.com/configurateur

Plus d'informations sur le produit sont disponibles sur www.hawa.com.