

**Ferrure pour pivotement, emboîtement par repliement et escamotage latéral des portes en bois jusqu'à 25 kg. Conception de façade affleurante uniforme avec des joints réguliers. Technique invisible. Version Pull avec poignée.**

**Produits phares**

-  **Flexibilité** Dimensions de porte variables, également pour armoires accessibles à hauteur de plafond – à combiner avec Hawa Concepta III
-  **Productivité** Montage facile grâce au degré élevé de prémontage avec réglage intuitif
-  **Confort** Ouverture et fermeture sans effort – une seule main suffit

**Spécifications techniques**

-  10–25 kg
-  1900–2700 mm
-  440–750 mm
-  18–26 mm

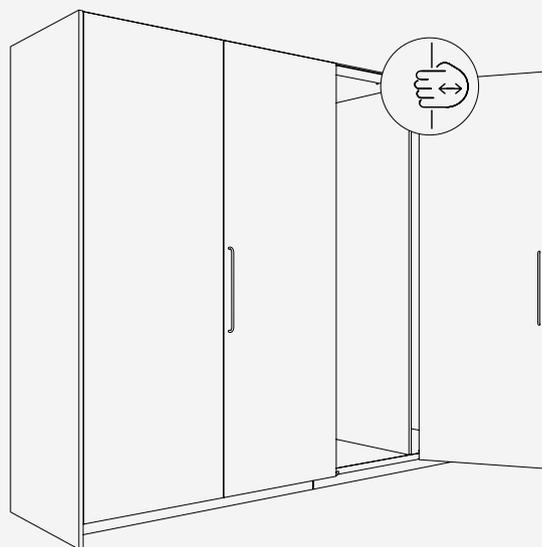

**Exemples de montage**

**Porte en applique sans profil de fond inférieur**

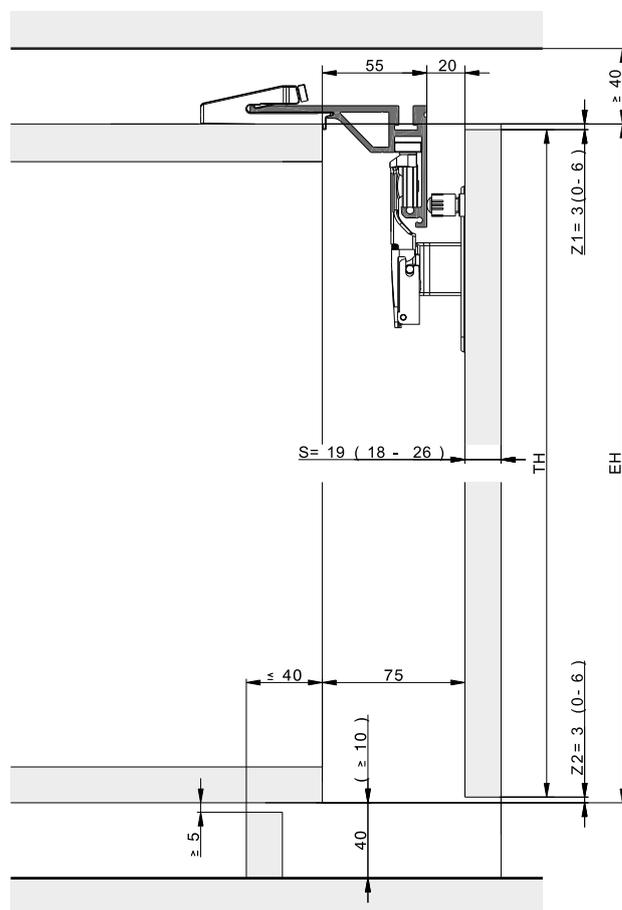
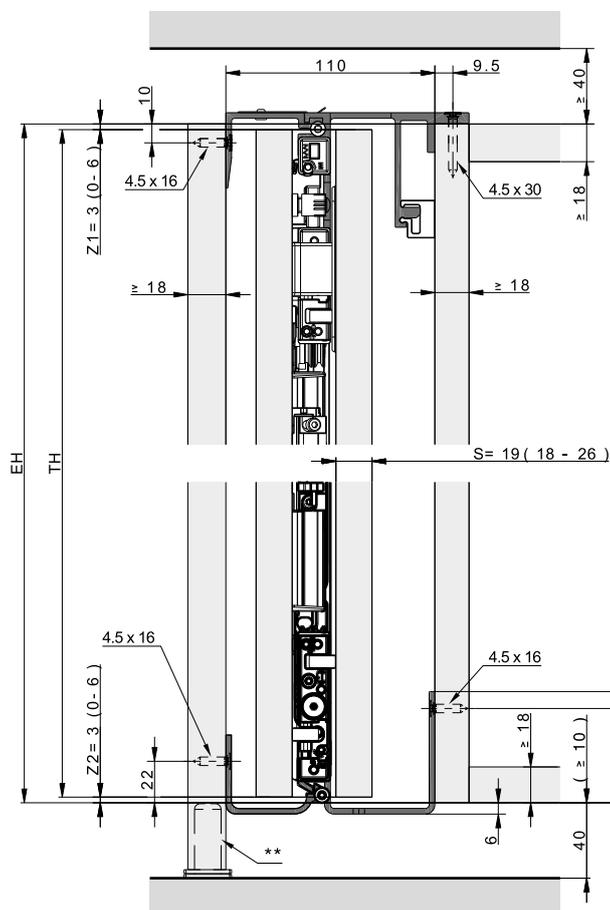

\*\* Recommandation : Utiliser un pied d'ajustage

Porte en applique sans profil de fond inférieur,  
2 et 4 portes

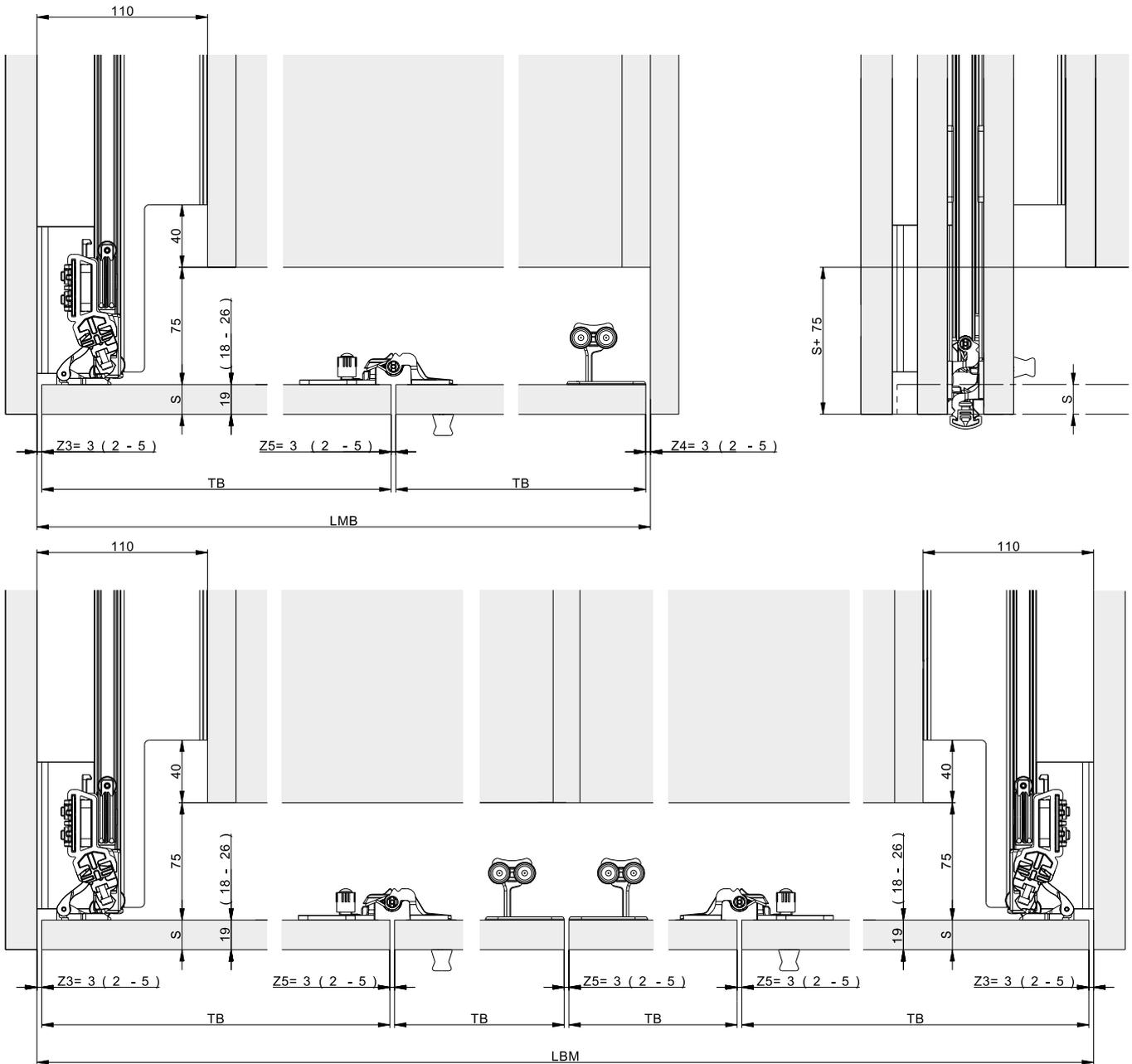

## Composants nécessaires

### pour armoires à 2 portes

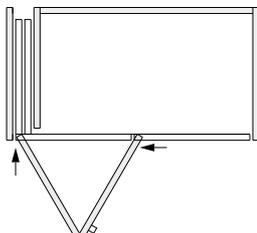

#### Hawa Folding Concepta III 25 Pull, à gauche

Aluminium, anodisé

	N°.
Hawa Folding Concepta III 25 Pull, garniture de base, hauteur de porte 1900–2700 mm	31507
Hawa Folding Concepta III 20/25 Pull, garniture d'escamotage, à gauche	31512
Hawa Folding Concepta III 20/25, kit de rails pour 2 portes, à gauche, aluminium, anodisé	31514
Hawa Folding Concepta III 25, kit de montants, hauteur de porte 1900–2700 mm, aluminium, anodisé	31520

Aluminium, noir anodisé

	N°.
Hawa Folding Concepta III 25 Pull, garniture de base, hauteur de porte 1900–2700 mm	31507
Hawa Folding Concepta III 20/25 Pull, garniture d'escamotage, à gauche	31512
Hawa Folding Concepta III 20/25, kit de rails pour 2 portes, à gauche, aluminium, noir anodisé	31521
Hawa Folding Concepta III 25, kit de montants, hauteur de porte 1900–2700 mm, aluminium, noir anodisé	31527

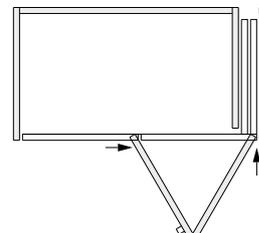

#### Hawa Folding Concepta III 25 Pull, à droite

Aluminium, anodisé

	N°.
Hawa Folding Concepta III 25 Pull, garniture de base, hauteur de porte 1900–2700 mm	31507
Hawa Folding Concepta III 20/25 Pull, garniture d'escamotage, à droite	31513
Hawa Folding Concepta III 20/25, kit de rails pour 2 portes, à droite, aluminium, anodisé	31515
Hawa Folding Concepta III 25, kit de montants, hauteur de porte 1900–2700 mm, aluminium, anodisé	31520

Aluminium, noir anodisé

	N°.
Hawa Folding Concepta III 25 Pull, garniture de base, hauteur de porte 1900–2700 mm	31507
Hawa Folding Concepta III 20/25 Pull, garniture d'escamotage, à droite	31513
Hawa Folding Concepta III 20/25, kit de rails pour 2 portes, à droite, aluminium, noir anodisé	31522
Hawa Folding Concepta III 25, kit de montants, hauteur de porte 1900–2700 mm, aluminium, noir anodisé	31527

### pour armoires à 4 portes

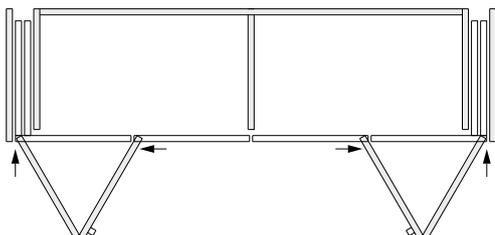

#### Hawa Folding Concepta III 25 Pull, à gauche/à droite

Aluminium, anodisé

	Pcs.	N°.
Hawa Folding Concepta III 25 Pull, garniture de base, hauteur de porte 1900–2700 mm	2	31507
Hawa Folding Concepta III 20/25 Pull, garniture d'escamotage, à gauche	1	31512
Hawa Folding Concepta III 20/25 Pull, garniture d'escamotage, à droite	1	31513
Hawa Folding Concepta III 20/25, kit de rails pour 4 portes, aluminium, anodisé	1	31518
Hawa Folding Concepta III 25, kit de montants, hauteur de porte 1900–2700 mm, aluminium, anodisé	2	31520

Aluminium, noir anodisé

	Pcs.	N°.
Hawa Folding Concepta III 25 Pull, garniture de base, hauteur de porte 1900–2700 mm	2	31507
Hawa Folding Concepta III 20/25 Pull, garniture d'escamotage, à gauche	1	31512
Hawa Folding Concepta III 20/25 Pull, garniture d'escamotage, à droite	1	31513
Hawa Folding Concepta III 20/25, kit de rails pour 4 portes, aluminium, noir anodisé	1	31525
Hawa Folding Concepta III 25, kit de montants, hauteur de porte 1900–2700 mm, aluminium, noir anodisé	2	31527

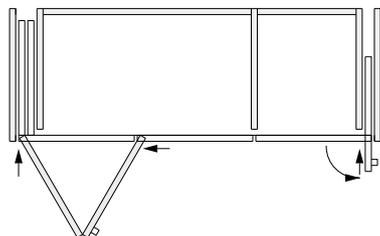
**pour armoires à 3 portes**

**Hawa Folding Concepta III 25 Pull, à gauche avec  
Hawa Concepta III 35 Pull, à droite,**
**Aluminium, anodisé**

	N°.
Hawa Folding Concepta III 25 Pull, garniture de base, hauteur de porte 1900–2700 mm	31507
Hawa Folding Concepta III 20/25 Pull, garniture d'escamotage, à gauche	31512
Hawa Folding Concepta III 20/25, kit de rails pour 3 portes, à gauche, aluminium, anodisé	31516
Hawa Folding Concepta III 25, kit de montants, hauteur de porte 1900–2700 mm, aluminium, anodisé	31520
Hawa Concepta III 35 Push/Pull, garniture de base à droite, hauteur de porte 1900–2700 mm	30997
Hawa Concepta III 25/35 Pull, garniture d'escamotage, à droite	31001
Profil de montant, pour hauteur de porte 1900–2700 mm, aluminium, anodisé, L= 2474 mm	30771
Kit de ferrures d'assemblage 55 mm, pour assemblage face extérieure avec corps	31005

**Aluminium, noir anodisé**

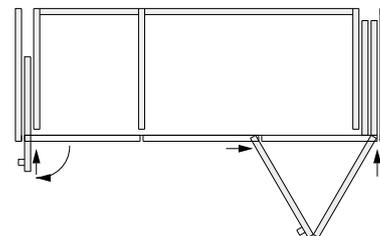
	N°.
Hawa Folding Concepta III 25 Pull, garniture de base, hauteur de porte 1900–2700 mm	31507
Hawa Folding Concepta III 20/25 Pull, garniture d'escamotage, à gauche	31512
Hawa Folding Concepta III 20/25, kit de rails pour 3 portes, à gauche, aluminium, noir anodisé	31523
Hawa Folding Concepta III 25, kit de montants, hauteur de porte 1900–2700 mm, aluminium, noir anodisé	31527
Hawa Concepta III 35 Push/Pull, garniture de base à droite, hauteur de porte 1900–2700 mm	30997
Hawa Concepta III 25/35 Pull, garniture d'escamotage, à droite	31001
Profil de montant, pour hauteur de porte 1900–2700 mm, aluminium, anodisé, L= 2474 mm	30771
Kit de ferrures d'assemblage 55 mm, pour assemblage face extérieure avec corps	31005

**Hawa Folding Concepta III 25 Pull, à droite avec  
Hawa Concepta III 35 Pull, à gauche**
**Aluminium, anodisé**

	N°.
Hawa Folding Concepta III 25 Pull, garniture de base, hauteur de porte 1900–2700 mm	31507
Hawa Folding Concepta III 20/25 Pull, garniture d'escamotage, à droite	31513
Hawa Folding Concepta III 20/25, kit de rails pour 3 portes, à droite, aluminium, anodisé	31517
Hawa Folding Concepta III 25, kit de montants, hauteur de porte 1900–2700 mm, aluminium, anodisé	31520
Hawa Concepta III 35 Push/Pull, garniture de base à gauche, hauteur de porte 1900–2700 mm	30996
Hawa Concepta III 25/35 Pull, garniture d'escamotage, à gauche	31000
Profil de montant, pour hauteur de porte 1900–2700 mm, aluminium, anodisé, L= 2474 mm	30771
Kit de ferrures d'assemblage 55 mm, pour assemblage face extérieure avec corps	31005

**Aluminium, noir anodisé**

	N°.
Hawa Folding Concepta III 25 Pull, garniture de base, hauteur de porte 1900–2700 mm	31507
Hawa Folding Concepta III 20/25 Pull, garniture d'escamotage, à droite	31513
Hawa Folding Concepta III 20/25, kit de rails pour 3 portes, à droite, aluminium, noir anodisé	31524
Hawa Folding Concepta III 25, kit de montants, hauteur de porte 1900–2700 mm, aluminium, noir anodisé	31527
Hawa Concepta III 35 Push/Pull, garniture de base à gauche, hauteur de porte 1900–2700 mm	30996
Hawa Concepta III 25/35 Pull, garniture d'escamotage, à gauche	31000
Profil de montant, pour hauteur de porte 1900–2700 mm, aluminium, anodisé, L= 2474 mm	30771
Kit de ferrures d'assemblage 55 mm, pour assemblage face extérieure avec corps	31005

**Hawa Configurateur**

## Liste des pièces détachées inclus dans les garnitures

### Garniture pour 1 porte à coulissement-repliement et escamotage jusqu'à 25 kg

	N°.
Hawa Folding Concepta III 25 Pull, garniture de base, hauteur de porte 1900–2700 mm	31507

Garniture composée de :		31507	N°.
	Coulisseaux pour fixation de charnière, plastique, noir	4	30686
	Embase pour charnière avec réglage de la hauteur, acier, nickelé	1	30738
	Charnière à corps, avec amortisseur et ressort de fermeture, acier, nickelé	4	31070
	Charnière à corps central, sans ressorts, acier, mat nickelé	4	31362
	Vis pour charnières à corps et à corps central, 4x16 mm, kit de 26 pièces	1	31533
	Chariot de repliement, nickelé	1	31313
	Charnière pour chariot de repliement	1	31314
	Amortisseur avec butée d'extrémité	1	31222
	Tampon de butée réglable, plastique, anthracite	1	31550
	Kit d'outil de réglage	1	31047
	Vis à tête fraisée 4,5x16 mm, acier, zingué, kit de 28 pièces	1	31529
	Kit de vis pour rail de roulement double et fixation de ferrure d'assemblage en bas	1	31530

### Garniture d'escamotage adaptée

	N°.
Hawa Folding Concepta III 20/25 Pull, garniture d'escamotage, à gauche	31512
Hawa Folding Concepta III 20/25 Pull, garniture d'escamotage, à droite	31513

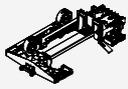
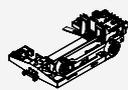
Garniture composée de :		31512	31513	N°.
	Unité escamotable Hawa Folding Concepta III 20/25 Pull, à gauche	1		31004
	Équerre de butée Pull, acier, zingué	1	1	31541
	Protection d'escamotage, plastique, noir	1	1	30966
	Unité escamotable Hawa Folding Concepta III 20/25 Pull, à droite		1	31046

**Kits de rails adaptés pour 2 et 4 portes, aluminium, anodisé**

	N°.
Hawa Folding Concepta III 20/25, kit de rails pour 2 portes, à gauche, aluminium, anodisé	31514
Hawa Folding Concepta III 20/25, kit de rails pour 2 portes, à droite, aluminium, anodisé	31515
Hawa Folding Concepta III 20/25, kit de rails pour 4 portes, aluminium, anodisé	31518

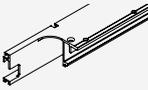
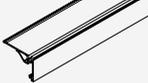
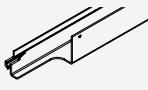
Garniture composée de :		31514	31515	31518	N°.
	Rail de roulement double, en haut à gauche, aluminium, anodisé, L= 820 mm	1		1	31339
	Rail de roulement avant, aluminium, anodisé, L= 1272 mm	1	1		31210
	Rail de roulement cintré, à gauche, aluminium, anodisé	1		1	31365
	Rail de guidage en bas à gauche, aluminium, anodisé, L= 820 mm	1		1	31336
	Ferrure d'assemblage, en haut à gauche L= 788 mm	1		1	31370
	Profil de raccordement pour ferrure d'assemblage, en haut, aluminium, L = 660 mm	1	1	2	30977
	Clips de ferrure d'assemblage, en bas, plastique, noir, L= 94 mm	3	3	6	31086
	Pièce de raccordement pour rail de roulement cintré, acier, zingué	1	1	2	31543
	Support rail de roulement double, plastique, noir	1	1	2	31359
	Adaptateur de rail de roulement, plastique, anthracite, kit de 4 pièces	1	1	2	23645

Suite du tableau colonne suivante

Tableau suite de la colonne précédente

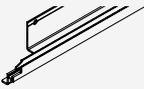
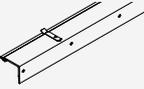
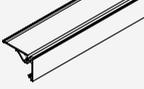
	Vis à tête fraisée pour adaptateur de rail de roulement, 4,5x16 mm, kit de 16 pièces	1	1	2	31585
	Rail de roulement double, en haut à droite, aluminium, anodisé, L= 820 mm		1	1	31340
	Rail de roulement cintré, à droite, aluminium, anodisé		1	1	31366
	Rail de guidage en bas à droite, aluminium, anodisé, L= 820 mm		1	1	31337
	Ferrure d'assemblage, en haut à droite L= 788 mm		1	1	31371
	Rail de roulement avant, aluminium, anodisé, L= 2539 mm			1	31343

**Kit de montant, aluminium, anodisé**

	N°.
Hawa Folding Concepta III 25, kit de montants, hauteur de porte 1900–2700 mm, aluminium, anodisé	31520

Garniture composée de :		31520	N°.
	Profil de montant, pour hauteur de porte 1900–2700 mm, aluminium, anodisé, L= 2474 mm	1	30771
	Cache pour joint de porte, pour hauteur de porte 1900–2700 mm, aluminium, anodisé, L= 2700 mm	1	31232
	Clip de maintien pour cache 2700 mm, plastique, noir, kit de 8 pièces	1	31503

**Kits de rails adaptés pour 3 portes, aluminium, anodisé**

	N°.
Hawa Folding Concepta III 20/25, kit de rails pour 3 portes, à gauche, aluminium, anodisé	31516
Hawa Folding Concepta III 20/25, kit de rails pour 3 portes, à droite, aluminium, anodisé	31517

**Garniture composée de :**

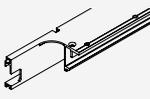
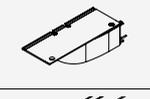
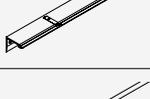
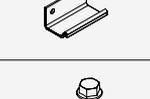
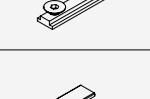
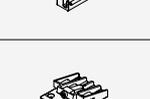
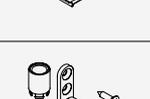
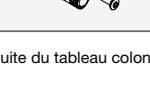
	31516	31517	N°.
 Rail de roulement double, en haut à gauche, aluminium, anodisé, L= 820 mm	1		31339
 Rail de roulement avant, aluminium, anodisé, L= 1954 mm	1	1	31341
 Rail de roulement cintré, à gauche, aluminium, anodisé	1		31365
 Rail de guidage en bas à gauche, aluminium, anodisé, L= 820 mm	1		31336
 Ferrure d'assemblage, en haut à gauche L= 788 mm	1		31370
 Profil de raccordement pour ferrure d'assemblage, en haut, aluminium, L = 660 mm	1	1	30977
 Clips de ferrure d'assemblage, en bas, plastique, noir, L= 94 mm	3	3	31086
 Pièce de raccordement pour rail de roulement cintré, acier, zingué	1	1	31543
 Support rail de roulement double, plastique, noir	1	1	31359
 Adaptateur de rail de roulement, plastique, anthracite, kit de 6 pièces	1	1	24870
 Kit de tampons de butée pour 3 vantaux Push/Pull	1	1	31538

Suite du tableau colonne suivante

Tableau suite de la colonne précédente

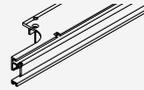
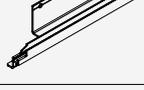
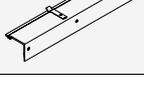
	Vis à tête fraisée pour adaptateur de rail de roulement, 4,5x16 mm, kit de 24 pièces	1	1	31587
	Rail de roulement double, en haut à droite, aluminium, anodisé, L= 820 mm		1	31340
	Rail de roulement cintré, à droite, aluminium, anodisé		1	31366
	Rail de guidage en bas à droite, aluminium, anodisé, L= 820 mm		1	31337
	Ferrure d'assemblage, en haut à droite L= 788 mm		1	31371

**Kits de rails adaptés pour 2 et 4 portes, aluminium, noir anodisé**

	N°.
Hawa Folding Concepta III 20/25, kit de rails pour 2 portes, à gauche, aluminium, noir anodisé	31521
Hawa Folding Concepta III 20/25, kit de rails pour 2 portes, à droite, aluminium, noir anodisé	31522
Hawa Folding Concepta III 20/25, kit de rails pour 4 portes, aluminium, noir anodisé	31525

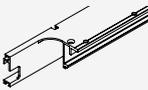
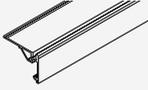
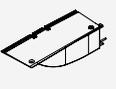
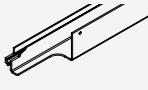
Garniture composée de :		31521	31522	31525	N°.
	Rail de roulement double, en haut à gauche, aluminium, anodisé, L= 820 mm	1		1	31339
	Rail de roulement avant, aluminium, noir anodisé, L= 1272 mm	1	1		31211
	Rail de roulement cintré, à gauche, aluminium, noir anodisé	1		1	31367
	Rail de guidage en bas à gauche, aluminium, anodisé, L= 820 mm	1		1	31336
	Ferrure d'assemblage, en haut à gauche L= 788 mm	1		1	31370
	Profil de raccordement pour ferrure d'assemblage, en haut, aluminium, L = 660 mm	1	1	2	30977
	Clips de ferrure d'assemblage, en bas, plastique, noir, L= 94 mm	3	3	6	31086
	Pièce de raccordement pour rail de roulement cintré, acier, zingué	1	1	2	31543
	Support rail de roulement double, plastique, noir	1	1	2	31359
	Adaptateur de rail de roulement, plastique, anthracite, kit de 4 pièces	1	1	2	23645

Suite du tableau colonne suivante

Tableau suite de la colonne précédente

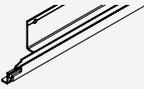
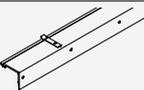
	Vis à tête fraisée pour adaptateur de rail de roulement, 4,5x16 mm, kit de 16 pièces	1	1	2	31585
	Feutre couvrant pour bord de coupe noir	1	1	1	52117
	Rail de roulement double, en haut à droite, aluminium, anodisé, L= 820 mm		1	1	31340
	Rail de roulement cintré, à droite, aluminium, noir anodisé		1	1	31368
	Rail de guidage en bas à droite, aluminium, anodisé, L= 820 mm		1	1	31337
	Ferrure d'assemblage, en haut à droite L= 788 mm		1	1	31371
	Rail de roulement avant, aluminium, noir anodisé, L= 2539 mm			1	31344

**Kit de montant, aluminium, noir anodisé**

	N°.
Hawa Folding Concepta III 25, kit de montants, hauteur de porte 1900–2700 mm, aluminium, noir anodisé	31527

Garniture composée de :		31527	N°.
	Profil de montant, pour hauteur de porte 1900–2700 mm, aluminium, anodisé, L= 2474 mm	1	30771
	Cache pour joint de porte, pour hauteur de porte 1900–2700 mm, aluminium, noir anodisé, L= 2700 mm	1	31233
	Clip de maintien pour cache 2700 mm, plastique, noir, kit de 8 pièces	1	31503



**Kits de rails adaptés pour 3 portes, aluminium, noir anodisé**

	N°.
Hawa Folding Concepta III 20/25, kit de rails pour 3 portes, à gauche, aluminium, noir anodisé	31523
Hawa Folding Concepta III 20/25, kit de rails pour 3 portes, à droite, aluminium, noir anodisé	31524

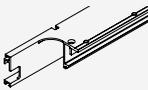
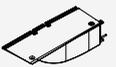
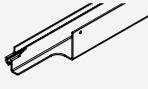
Garniture composée de :		31523	31524	N°.
	Rail de roulement double, en haut à gauche, aluminium, anodisé, L= 820 mm	1		31339
	Rail de roulement avant, aluminium, noir anodisé, L= 1954 mm	1	1	31342
	Rail de roulement cintré, à gauche, aluminium, noir anodisé	1		31367
	Rail de guidage en bas à gauche, aluminium, anodisé, L= 820 mm	1		31336
	Ferrure d'assemblage, en haut à gauche L= 788 mm	1		31370
	Profil de raccordement pour ferrure d'assemblage, en haut, aluminium, L = 660 mm	1	1	30977
	Clips de ferrure d'assemblage, en bas, plastique, noir, L= 94 mm	3	3	31086
	Pièce de raccordement pour rail de roulement cintré, acier, zingué	1	1	31543
	Support rail de roulement double, plastique, noir	1	1	31359
	Adaptateur de rail de roulement, plastique, anthracite, kit de 6 pièces	1	1	24870
	Kit de tampons de butée pour 3 vantaux Push/Pull	1	1	31538

Suite du tableau colonne suivante

Tableau suite de la colonne précédente

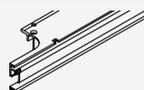
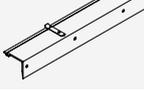
	Vis à tête fraisée pour adaptateur de rail de roulement, 4,5x16 mm, kit de 24 pièces	1	1	31587
	Feutre couvrant pour bord de coupe noir	1	1	52117
	Rail de roulement double, en haut à droite, aluminium, anodisé, L= 820 mm		1	31340
	Rail de roulement cintré, à droite, aluminium, noir anodisé		1	31368
	Rail de guidage en bas à droite, aluminium, anodisé, L= 820 mm		1	31337
	Ferrure d'assemblage, en haut à droite L= 788 mm		1	31371

**Profils de renforcement**

		N°.
	Profil de renforcement pour rail de roulement, avant, 2765 mm, 4 portes, aluminium, anodisé	52109
	Profil de renforcement pour rail de roulement, avant, 2085 mm, 3 portes, aluminium, anodisé	52110

**Profils de fond inférieur**

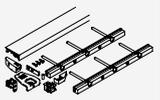
		N°.
	Kit de profil de fond inférieur, 2 portes, aluminium, anodisé	52089
	Kit de profil de fond inférieur, 3 portes, aluminium, anodisé	52090
	Kit de profil de fond inférieur, 4 portes, aluminium, anodisé	52091
	Kit de profil de fond inférieur, 2 portes, aluminium, noir anodisé	52092
	Kit de profil de fond inférieur, 3 portes, aluminium, noir anodisé	52093
	Kit de profil de fond inférieur, 4 portes, aluminium, noir anodisé	52094

**Accessoires**

		N°.
	Gabarit de fraisage pour charnière de repliement	52121
	Pièce de centrage magnétique, avec gabarit de perçage, aluminium, anodisé	24006

**Ferrure de redressement**

→ Détails sous accessoires à partir de la page 317

**Aluminium, brut**

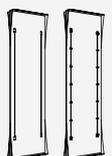
		N°.
	Ferrure de redressement pour portes 2040–2600 mm, aluminium	056.3192.072
	Ferrure de redressement pour portes 1715–2275 mm, aluminium	056.3192.079

**Aluminium, anodisé**

		N°.
	Ferrure de redressement pour portes 2240–2850 mm, aluminium, anodisé	056.3192.071
	Ferrure de redressement pour portes 2040–2600 mm, aluminium, anodisé	056.3192.082

**Aluminium, noir anodisé**

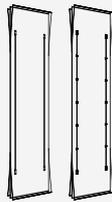
		N°.
	Ferrure de redressement pour portes 2240–2850 mm, aluminium, noir anodisé	056.3192.074
	Ferrure de redressement pour portes 2040–2600 mm, aluminium, noir anodisé	056.3192.075
	Ferrure de redressement pour portes 1715–2275 mm, aluminium, noir anodisé	056.3192.081

**Ferrure de redressement**

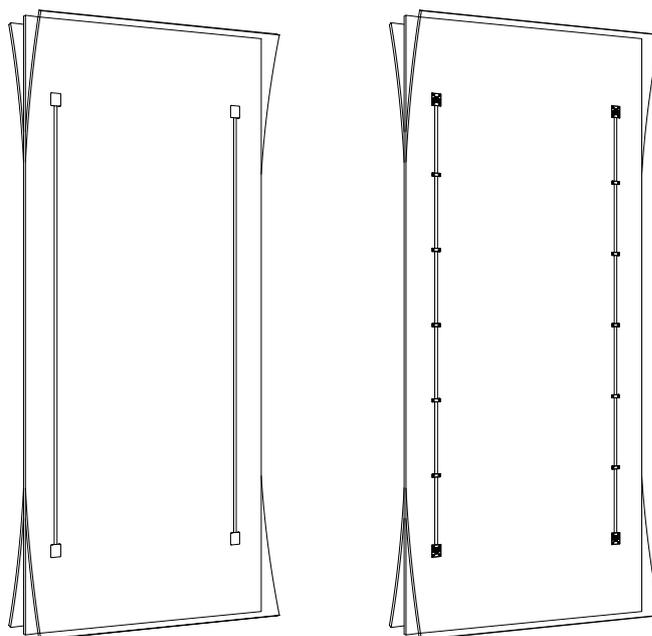



Portes allant du sol au plafond sans fond de meuble,  
2 et 4 portes

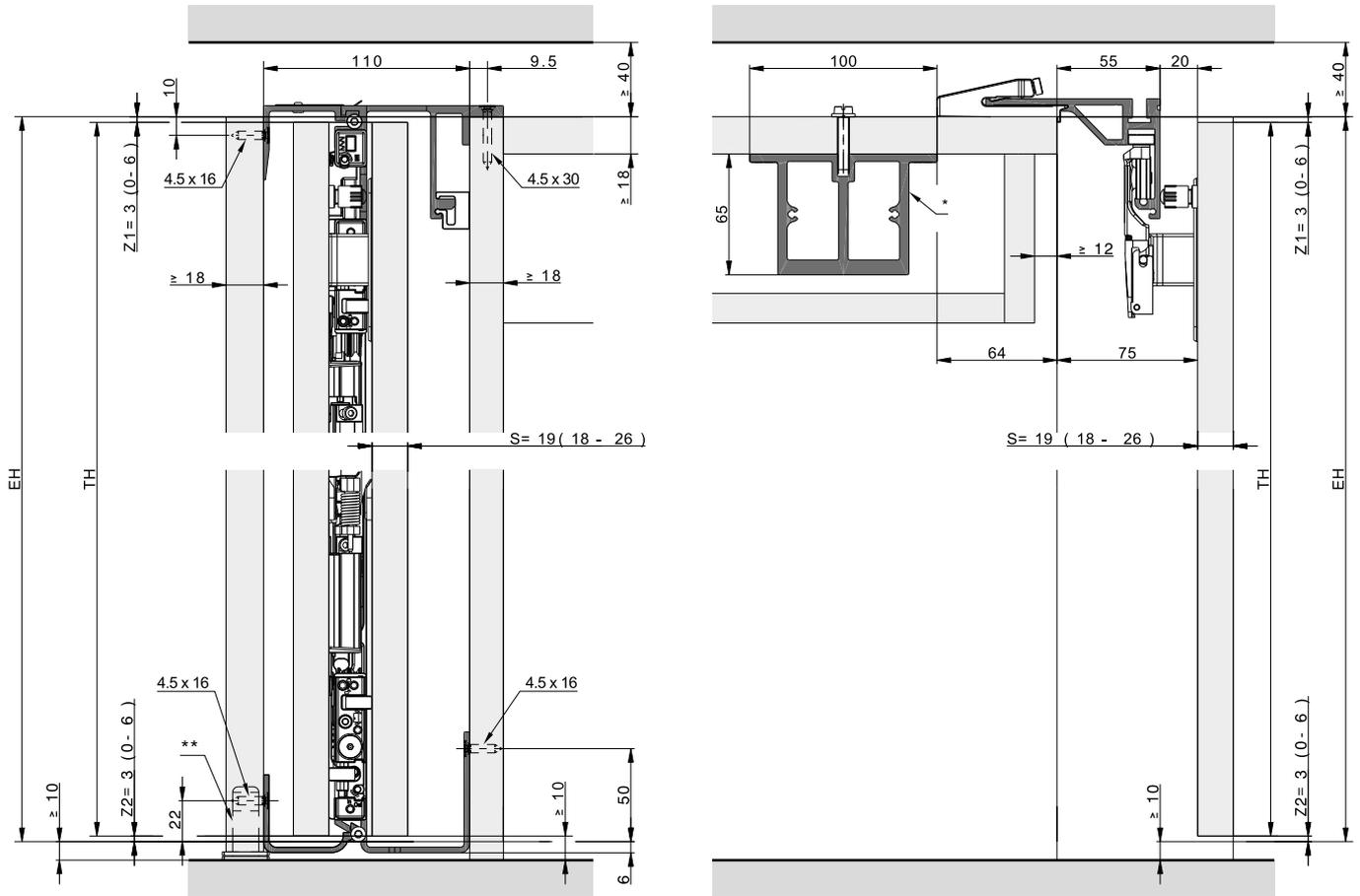

\* Profil de renforcement pour installations à 3 et 4 portes sans parois centrales

\*\* Recommandation : Utiliser un pied d'ajustage

Porte en applique sans profil de fond inférieur, 3 portes

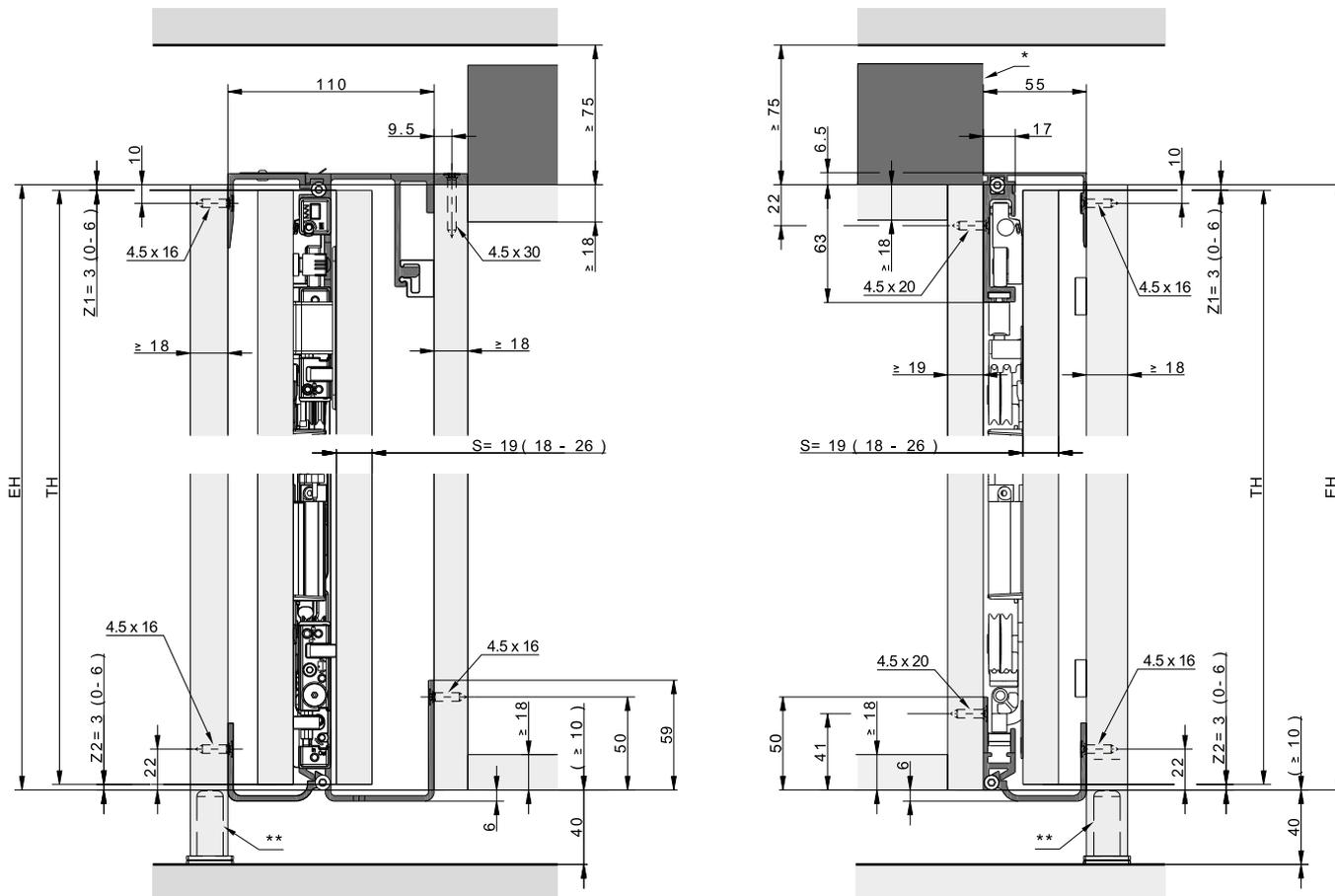

\* Profil de renforcement pour installations à 3 et 4 portes sans parois centrales

\*\* Recommandation : Utiliser un pied d'ajustage

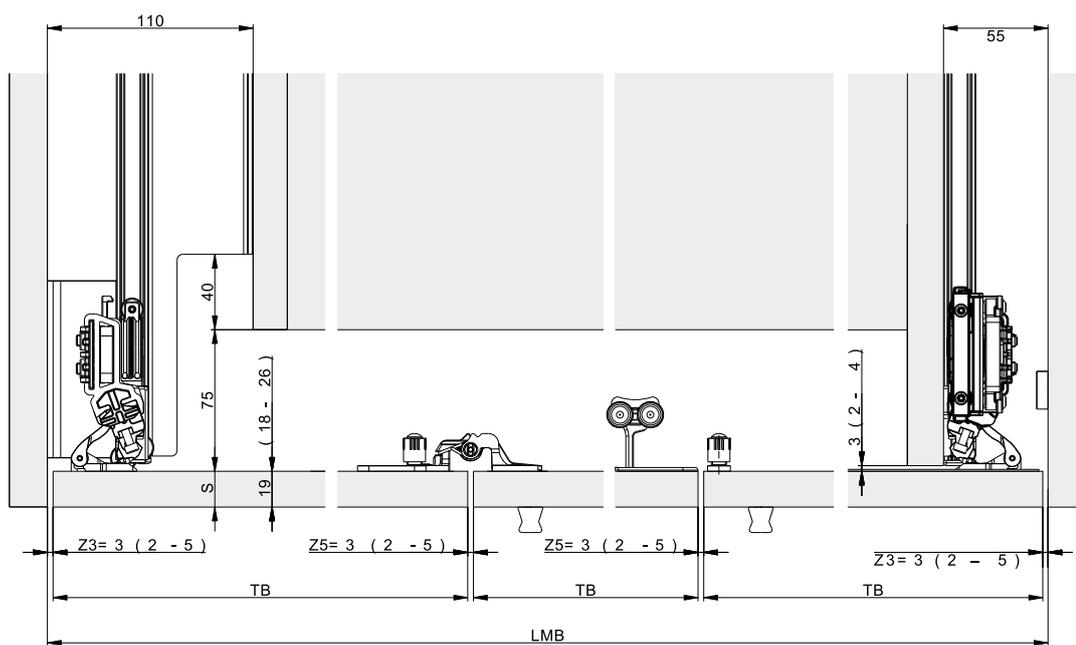

**Calcul de la profondeur de ferrure**

Porte affleurante

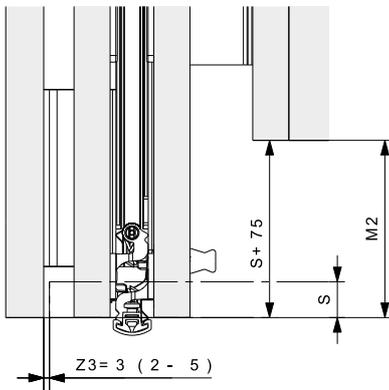

Porte en saillie

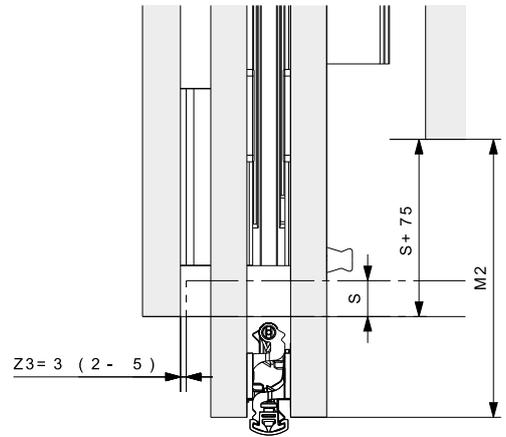

	mm
T2	TB + 92 + Z3 - M2
E2	TB - M2
KT2	≥ T2
M2	≥ S + 75 ≤ TB - 390

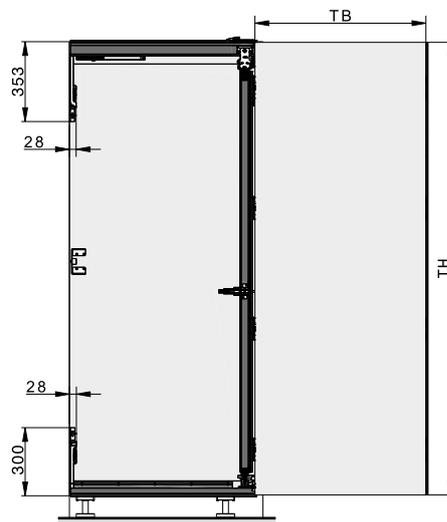
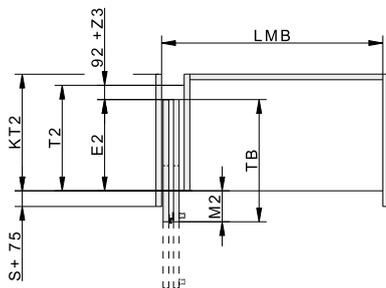

- S = Épaisseur de porte
- Z = Joint
- E2 = Profondeur d'escamotage
- T2 = Profondeur de ferrure
- TB = Largeur de porte
- TH = Hauteur de porte
- KT2 = Profondeur de corps
- LMB = Largeur intérieure
- M2 = Saillie de la porte par rapport au corps

**Accessoires**

– Ferrure de redressement à partir de la page 317

**Planification/exécution**

Configurez en quelques clics sur [www.hawa.com/configurateur](http://www.hawa.com/configurateur)

Plus d'informations sur le produit sont disponibles sur [www.hawa.com](http://www.hawa.com).