





Ferrure pour pivotement, emboîtement par repliement et escamotage latéral des portes en bois jusqu'à 25 kg. Conception de façade affleurante uniforme avec des joints réguliers. Fonction Push-to-open pour des structures sans poignée.

Produits phares

-  **Flexibilité** Dimensions de porte variables, également pour armoires accessibles à hauteur de plafond – à combiner avec Hawa Concepta III
-  **Productivité** Montage facile grâce au degré élevé de prémontage avec réglage intuitif
-  **Esthétique** Structure d'armoire sans poignée – la technique demeure invisible

Spécifications techniques

-  10–25 kg
-  1900–2700 mm
-  440–750 mm
-  18–26 mm

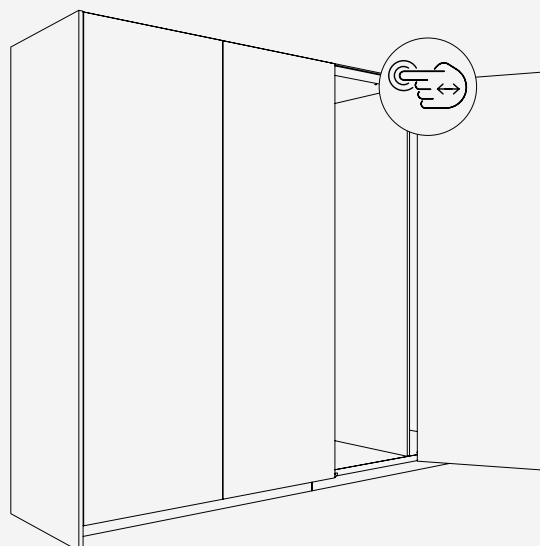

Exemples de montage

Porte en applique sans profil de fond inférieur

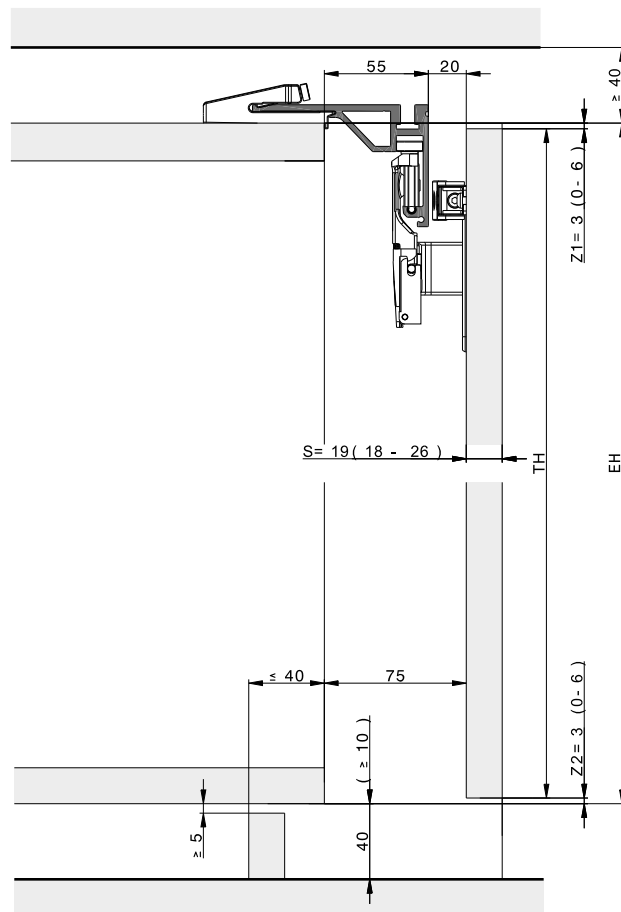
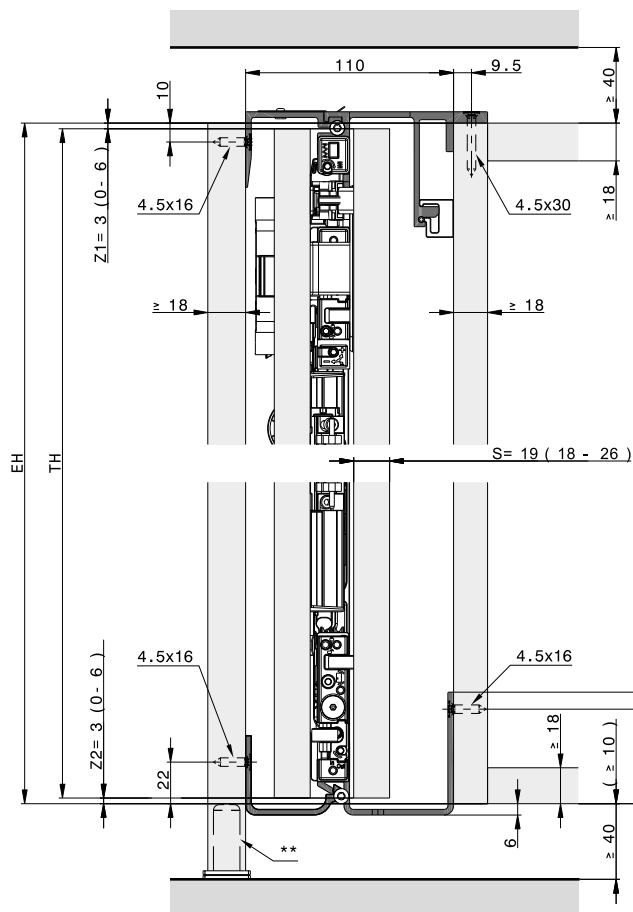

** Recommandation : Utiliser un pied d'ajustage

Composants nécessaires

pour armoires à 2 portes

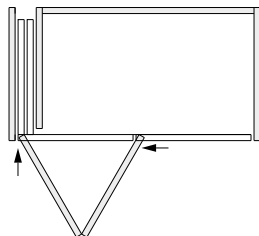

Hawa Folding Concepta III 25 Push, à gauche

Aluminium, anodisé

	N°.
Hawa Folding Concepta III 25 Push, garniture de base, hauteur de porte 1900–2700 mm	31505
Hawa Folding Concepta III 25 Push, garniture d'escamotage, à gauche	31510
Hawa Folding Concepta III 20/25, kit de rails pour 2 portes, à gauche, aluminium, anodisé	31514
Hawa Folding Concepta III 25, kit de montants, hauteur de porte 1900–2700 mm, aluminium, anodisé	31520

Aluminium, noir anodisé

	N°.
Hawa Folding Concepta III 25 Push, garniture de base, hauteur de porte 1900–2700 mm	31505
Hawa Folding Concepta III 25 Push, garniture d'escamotage, à gauche	31510
Hawa Folding Concepta III 20/25, kit de rails pour 2 portes, à gauche, aluminium, noir anodisé	31521
Hawa Folding Concepta III 25, kit de montants, hauteur de porte 1900–2700 mm, aluminium, noir anodisé	31527

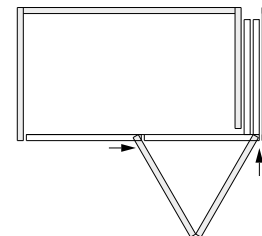

Hawa Concepta III 25 Push, à droite

Aluminium, anodisé

	N°.
Hawa Folding Concepta III 25 Push, garniture de base, hauteur de porte 1900–2700 mm	31505
Hawa Folding Concepta III 25 Push, garniture d'escamotage, à droite	31511
Hawa Folding Concepta III 20/25, kit de rails pour 2 portes, à droite, aluminium, anodisé	31515
Hawa Folding Concepta III 25, kit de montants, hauteur de porte 1900–2700 mm, aluminium, anodisé	31520

Aluminium, noir anodisé

	N°.
Hawa Folding Concepta III 25 Push, garniture de base, hauteur de porte 1900–2700 mm	31505
Hawa Folding Concepta III 25 Push, garniture d'escamotage, à droite	31511
Hawa Folding Concepta III 20/25, kit de rails pour 2 portes, à droite, aluminium, noir anodisé	31522
Hawa Folding Concepta III 25, kit de montants, hauteur de porte 1900–2700 mm, aluminium, noir anodisé	31527

pour armoires à 4 portes

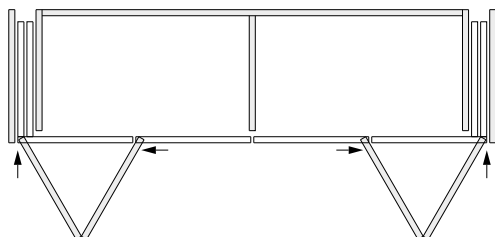

Hawa Folding Concepta III 25 Push, à gauche/à droite

Aluminium, anodisé

	Pcs.	N°.
Hawa Folding Concepta III 25 Push, garniture de base, hauteur de porte 1900–2700 mm	2	31505
Hawa Folding Concepta III 25 Push, garniture d'escamotage, à gauche	1	31510
Hawa Folding Concepta III 25 Push, garniture d'escamotage, à droite	1	31511
Hawa Folding Concepta III 20/25, kit de rails pour 4 portes, aluminium, anodisé	1	31518
Hawa Folding Concepta III 25, kit de montants, hauteur de porte 1900–2700 mm, aluminium, anodisé	2	31520

Aluminium, noir anodisé

	Pcs.	N°.
Hawa Folding Concepta III 25 Push, garniture de base, hauteur de porte 1900–2700 mm	2	31505
Hawa Folding Concepta III 25 Push, garniture d'escamotage, à gauche	1	31510
Hawa Folding Concepta III 25 Push, garniture d'escamotage, à droite	1	31511
Hawa Folding Concepta III 20/25, kit de rails pour 4 portes, aluminium, noir anodisé	1	31525
Hawa Folding Concepta III 25, kit de montants, hauteur de porte 1900–2700 mm, aluminium, noir anodisé	2	31527

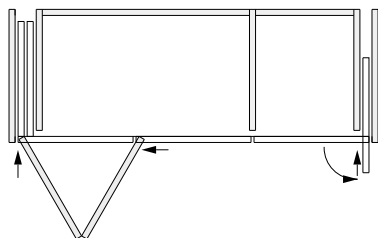
pour armoires à 3 portes

**Hawa Folding Concepta III 25 Push, à gauche avec
Hawa Concepta III 35 Push, à droite**
Aluminium, anodisé

	N°.
Hawa Folding Concepta III 25 Push, garniture de base, hauteur de porte 1900–2700 mm	31505
Hawa Folding Concepta III 25 Push, garniture d'escamotage, à gauche	31510
Hawa Folding Concepta III 20/25, kit de rails pour 3 portes, à gauche, aluminium, anodisé	31516
Hawa Folding Concepta III 25, kit de montants, hauteur de porte 1900–2700 mm, aluminium, anodisé	31520
Hawa Concepta III 35 Push/Pull, garniture de base à droite, hauteur de porte 1900–2700 mm	30997
Hawa Concepta III 25/35 Push, garniture d'escamotage, à droite	30999
Profil de montant, pour hauteur de porte 1900–2700 mm, aluminium, anodisé, L= 2474 mm	30771
Kit de ferrures d'assemblage 55 mm, pour assemblage face extérieure avec corps	31005

Aluminium, noir anodisé

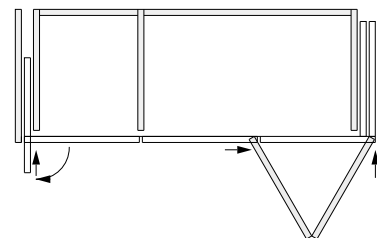
	N°.
Hawa Folding Concepta III 25 Push, garniture de base, hauteur de porte 1900–2700 mm	31505
Hawa Folding Concepta III 25 Push, garniture d'escamotage, à gauche	31510
Hawa Folding Concepta III 20/25, kit de rails pour 3 portes, à gauche, aluminium, noir anodisé	31523
Hawa Folding Concepta III 25, kit de montants, hauteur de porte 1900–2700 mm, aluminium, noir anodisé	31527
Hawa Concepta III 35 Push/Pull, garniture de base à droite, hauteur de porte 1900–2700 mm	30997
Hawa Concepta III 25/35 Push, garniture d'escamotage, à droite	30999
Profil de montant, pour hauteur de porte 1900–2700 mm, aluminium, anodisé, L= 2 474 mm	30771
Kit de ferrures d'assemblage 55 mm, pour assemblage face extérieure avec corps	31005

**Hawa Folding Concepta III 25 Push, à droite avec
Hawa Concepta III 35 Push, à gauche**
Aluminium, anodisé

	N°.
Hawa Folding Concepta III 25 Push, garniture de base, hauteur de porte 1900–2700 mm	31505
Hawa Folding Concepta III 25 Push, garniture d'escamotage, à droite	31511
Hawa Folding Concepta III 20/25, kit de rails pour 3 portes, à droite, aluminium, anodisé	31517
Hawa Folding Concepta III 25, kit de montants, hauteur de porte 1900–2700 mm, aluminium, anodisé	31520
Hawa Concepta III 35 Push/Pull, garniture de base à gauche, hauteur de porte 1900–2700 mm	30996
Hawa Concepta III 25/35 Push, garniture d'escamotage, à gauche	30998
Profil de montant, pour hauteur de porte 1900–2700 mm, aluminium, anodisé, L= 2474 mm	30771
Kit de ferrures d'assemblage 55 mm, pour assemblage face extérieure avec corps	31005

Aluminium, noir anodisé

	N°.
Hawa Folding Concepta III 25 Push, garniture de base, hauteur de porte 1900–2700 mm	31505
Hawa Folding Concepta III 25 Push, garniture d'escamotage, à droite	31511
Hawa Folding Concepta III 20/25, kit de rails pour 3 portes, à droite, aluminium, noir anodisé	31524
Hawa Folding Concepta III 25, kit de montants, hauteur de porte 1900–2700 mm, aluminium, noir anodisé	31527
Hawa Concepta III 35 Push/Pull, garniture de base à gauche, hauteur de porte 1900–2700 mm	30996
Hawa Concepta III 25/35 Push, garniture d'escamotage, à gauche	30998
Profil de montant, pour hauteur de porte 1900–2700 mm, aluminium, anodisé, L= 2 474 mm	30771
Kit de ferrures d'assemblage 55 mm, pour assemblage face extérieure avec corps	31005









Hawa Configurateur

Liste des pièces détachées inclus dans les garnitures

Garniture pour 1 porte à coulissement-repliement et escamotage jusqu'à 25 kg

	N°.
Hawa Folding Concepta III 25 Push, garniture de base, hauteur de porte 1900–2700 mm	31505



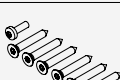

Garniture composée de :

		31505	N°.
	Coulisseaux pour fixation de charnière, plastique, noir	4	30686
	Embase pour charnière avec réglage de la hauteur, acier, nickelé	1	30738
	Charnière à corps, sans amortisseur et ressort de fermeture, acier, nickelé	4	31435
	Charnière à corps central, avec ressorts, acier, mat nickelé	4	30794
	Vis pour charnières à corps et à corps central, 4x16 mm, kit de 26 pièces	1	31533
	Chariot de repliement, nickelé	1	31313
	Charnière pour chariot de repliement	1	31314
	Kit de vis pour Push-to-open et amortisseur de porte pliante	1	31531
	Amortisseur de porte pliante	1	31064
	Push-to-open pour porte pliante	1	31332
	Contre-plaque pour porte pliante Push-to-open, plastique, noir	1	31036
	Kit d'outil de réglage	1	31047
	Vis à tête fraisée 4,5x16 mm, acier, zingué, kit de 28 pièces	1	31529
	Kit de vis pour rail de roulement double et fixation de ferrure d'assemblage en bas	1	31530

Garniture d'escamotage adaptée



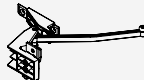



	N°.
Hawa Folding Concepta III 25 Push, garniture d'escamotage, à gauche	31510
Hawa Folding Concepta III 25 Push, garniture d'escamotage, à droite	31511

Garniture composée de :

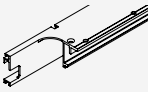
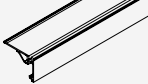
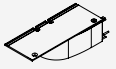
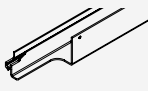
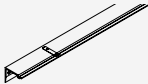
		31510	31511	N°.
	Unité escamotable Hawa Folding Concepta III 25 Push, à gauche	1		31002
	Équerre de butée pour éjecteur Push, acier, zingué	1	1	31072
	Éjecteur push, plastique, noir	1	1	31010
	Protection d'escamotage, plastique, noir	1	1	30966
	Plaque adhésive pour porte pliante Push-to-open, avec ruban adhésif double face, gris argenté et noir	1	1	52118
	Unité escamotable Hawa Folding Concepta III 25 Push, à droite		1	31003

Kits de rails adaptés pour 2 et 4 portes, aluminium, anodisé

	N°.
Hawa Folding Concepta III 20/25, kit de rails pour 2 portes, à gauche, aluminium, anodisé	31514
Hawa Folding Concepta III 20/25, kit de rails pour 2 portes, à droite, aluminium, anodisé	31515
Hawa Folding Concepta III 20/25, kit de rails pour 4 portes, aluminium, anodisé	31518

Garniture composée de :		31514	31515	31518	N°.
	Rail de roulement double, en haut à gauche, aluminium, anodisé, L= 820 mm	1		1	31339
	Rail de roulement avant, aluminium, anodisé, L= 1272 mm	1	1		31210
	Rail de roulement cintré, à gauche, aluminium, anodisé	1		1	31365
	Rail de guidage en bas à gauche, aluminium, anodisé, L= 820 mm	1		1	31336
	Ferrure d'assemblage, en haut à gauche L= 788 mm	1		1	31370
	Profil de raccordement pour ferrure d'assemblage, en haut, aluminium, L = 660 mm	1	1	2	30977
	Clips de ferrure d'assemblage, en bas, plastique, noir, L= 94 mm	3	3	6	31086
	Pièce de raccordement pour rail de roulement cintré, acier, zingué	1	1	2	31543
	Support rail de roulement double, plastique, noir	1	1	2	31359
	Adaptateur de rail de roulement, plastique, anthracite, kit de 4 pièces	1	1	2	23645

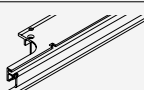
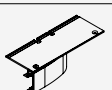
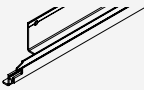
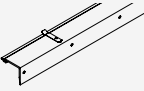
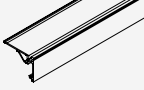

Suite du tableau colonne suivante

Tableau suite de la colonne précédente

	Vis à tête fraisée pour adaptateur de rail de roulement, 4,5x16 mm, kit de 16 pièces	1	1	2	31585
	Rail de roulement double, en haut à droite, aluminium, anodisé, L= 820 mm		1	1	31340
	Rail de roulement cintré, à droite, aluminium, anodisé		1	1	31366
	Rail de guidage en bas à droite, aluminium, anodisé, L= 820 mm		1	1	31337
	Ferrure d'assemblage, en haut à droite L= 788 mm		1	1	31371
	Rail de roulement avant, aluminium, anodisé, L= 2539 mm			1	31343

Kit de montant, aluminium, anodisé





	N°.
Hawa Folding Concepta III 25, kit de montants, hauteur de porte 1900–2700 mm, aluminium, anodisé	31520

Garniture composée de :		31520	N°.
	Profil de montant, pour hauteur de porte 1900–2700 mm, aluminium, anodisé, L= 2474 mm	1	30771
	Cache pour joint de porte, pour hauteur de porte 1900–2700 mm, aluminium, anodisé, L= 2700 mm	1	31232
	Clip de maintien pour cache 2700 mm, plastique, noir, kit de 8 pièces	1	31503

Kits de rails adaptés pour 3 portes, aluminium, anodisé

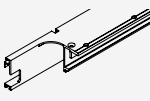
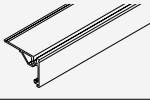
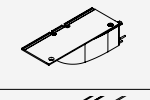

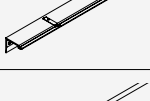
	N°.
Hawa Folding Concepta III 20/25, kit de rails pour 3 portes, à gauche, aluminium, anodisé	31516
Hawa Folding Concepta III 20/25, kit de rails pour 3 portes, à droite, aluminium, anodisé	31517

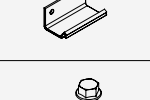
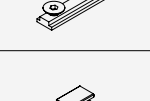
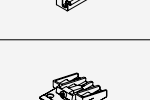
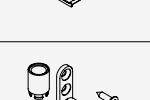
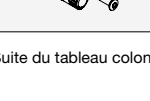
Garniture composée de :

	31516	31517	N°.
 Rail de roulement double, en haut à gauche, aluminium, anodisé, L= 820 mm	1		31339
 Rail de roulement avant, aluminium, anodisé, L= 1954 mm	1	1	31341
 Rail de roulement cintré, à gauche, aluminium, anodisé	1		31365
 Rail de guidage en bas à gauche, aluminium, anodisé, L= 820 mm	1		31336
 Ferrure d'assemblage, en haut à gauche L= 788 mm	1		31370
 Profil de raccordement pour ferrure d'assemblage, en haut, aluminium, L = 660 mm	1	1	30977
 Clips de ferrure d'assemblage, en bas, plastique, noir, L= 94 mm	3	3	31086
 Pièce de raccordement pour rail de roulement cintré, acier, zingué	1	1	31543
 Support rail de roulement double, plastique, noir	1	1	31359
 Adaptateur de rail de roulement, plastique, anthracite, kit de 6 pièces	1	1	24870
 Kit de tampons de butée pour 3 vantaux Push/Pull	1	1	31538



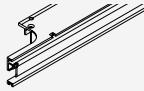
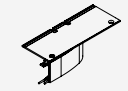
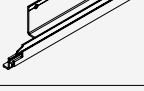



Suite du tableau colonne suivante

Tableau suite de la colonne précédente

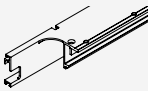
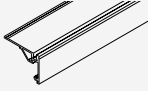
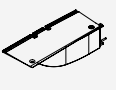
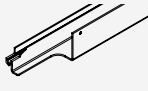
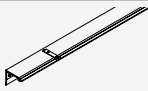
	Vis à tête fraisée pour adaptateur de rail de roulement, 4,5x16 mm, kit de 24 pièces	1	1	31587
	Rail de roulement double, en haut à droite, aluminium, anodisé, L= 820 mm		1	31340
	Rail de roulement cintré, à droite, aluminium, anodisé		1	31366
	Rail de guidage en bas à droite, aluminium, anodisé, L= 820 mm		1	31337
	Ferrure d'assemblage, en haut à droite L= 788 mm		1	31371



Kits de rails adaptés pour 2 et 4 portes, aluminium, noir anodisé

	N°.
Hawa Folding Concepta III 20/25, kit de rails pour 2 portes, à gauche, aluminium, noir anodisé	31521
Hawa Folding Concepta III 20/25, kit de rails pour 2 portes, à droite, aluminium, noir anodisé	31522
Hawa Folding Concepta III 20/25, kit de rails pour 4 portes, aluminium, noir anodisé	31525

Garniture composée de :		31521	31522	31525	N°.
	Rail de roulement double, en haut à gauche, aluminium, anodisé, L= 820 mm	1		1	31339
	Rail de roulement avant, aluminium, noir anodisé, L= 1272 mm	1	1		31211
	Rail de roulement cintré, à gauche, aluminium, noir anodisé	1		1	31367
	Rail de guidage en bas à gauche, aluminium, anodisé, L= 820 mm	1		1	31336
	Ferrure d'assemblage, en haut à gauche L= 788 mm	1		1	31370
	Profil de raccordement pour ferrure d'assemblage, en haut, aluminium, L = 660 mm	1	1	2	30977
	Clips de ferrure d'assemblage, en bas, plastique, noir, L= 94 mm	3	3	6	31086
	Pièce de raccordement pour rail de roulement cintré, acier, zingué	1	1	2	31543
	Support rail de roulement double, plastique, noir	1	1	2	31359
	Adaptateur de rail de roulement, plastique, anthracite, kit de 4 pièces	1	1	2	23645

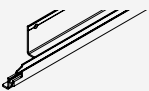
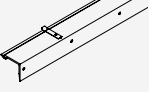
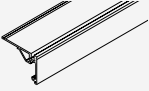

Suite du tableau colonne suivante

Tableau suite de la colonne précédente

	Vis à tête fraisée pour adaptateur de rail de roulement, 4,5x16 mm, kit de 16 pièces	1	1	2	31585
	Feutre couvrant pour bord de coupe noir	1	1	1	52117
	Rail de roulement double, en haut à droite, aluminium, anodisé, L= 820 mm		1	1	31340
	Rail de roulement cintré, à droite, aluminium, noir anodisé		1	1	31368
	Rail de guidage en bas à droite, aluminium, anodisé, L= 820 mm		1	1	31337
	Ferrure d'assemblage, en haut à droite L= 788 mm		1	1	31371
	Rail de roulement avant, aluminium, noir anodisé, L= 2539 mm			1	31344







Kit de montant, aluminium, noir anodisé

	N°.
Hawa Folding Concepta III 25, kit de montants, hauteur de porte 1900–2700 mm, aluminium, noir anodisé	31527

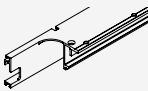
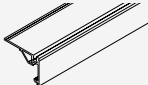
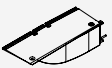
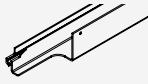
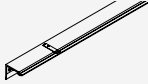
Garniture composée de :		31527	N°.
	Profil de montant, pour hauteur de porte 1900–2700 mm, aluminium, anodisé, L= 2474 mm	1	30771
	Cache pour joint de porte, pour hauteur de porte 1900–2700 mm, aluminium, noir anodisé, L= 2700 mm	1	31233
	Clip de maintien pour cache 2700 mm, plastique, noir, kit de 8 pièces	1	31503





Kits de rails adaptés pour 3 portes, aluminium, noir anodisé

	N°.
Hawa Folding Concepta III 20/25, kit de rails pour 3 portes, à gauche, aluminium, noir anodisé	31523
Hawa Folding Concepta III 20/25, kit de rails pour 3 portes, à droite, aluminium, noir anodisé	31524

Garniture composée de :		31523	31524	N°.
	Rail de roulement double, en haut à gauche, aluminium, anodisé, L= 820 mm	1		31339
	Rail de roulement avant, aluminium, noir anodisé, L= 1954 mm	1	1	31342
	Rail de roulement cintré, à gauche, aluminium, noir anodisé	1		31367
	Rail de guidage en bas à gauche, aluminium, anodisé, L= 820 mm	1		31336
	Ferrure d'assemblage, en haut à gauche L= 788 mm	1		31370
	Profil de raccordement pour ferrure d'assemblage, en haut, aluminium, L = 660 mm	1	1	30977
	Clips de ferrure d'assemblage, en bas, plastique, noir, L= 94 mm	3	3	31086
	Pièce de raccordement pour rail de roulement cintré, acier, zingué	1	1	31543
	Support rail de roulement double, plastique, noir	1	1	31359
	Adaptateur de rail de roulement, plastique, anthracite, kit de 6 pièces	1	1	24870
	Kit de tampons de butée pour 3 vantaux Push/Pull	1	1	31538

Suite du tableau colonne suivante

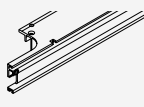
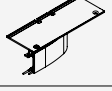
Tableau suite de la colonne précédente

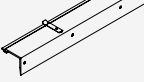
	Vis à tête fraisée pour adaptateur de rail de roulement, 4,5x16 mm, kit de 24 pièces	1	1	31587
	Feutre couvrant pour bord de coupe noir	1	1	52117
	Rail de roulement double, en haut à droite, aluminium, anodisé, L= 820 mm		1	31340
	Rail de roulement cintré, à droite, aluminium, noir anodisé		1	31368
	Rail de guidage en bas à droite, aluminium, anodisé, L= 820 mm		1	31337
	Ferrure d'assemblage, en haut à droite L= 788 mm		1	31371



Profils de renforcement

		N°.
	Profil de renforcement pour rail de roulement, avant, 2765 mm, 4 portes, aluminium, anodisé	52109
	Profil de renforcement pour rail de roulement, avant, 2085 mm, 3 portes, aluminium, anodisé	52110

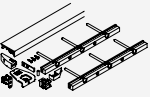
Profils de fond inférieur

		N°.
	Kit de profil de fond inférieur, 2 portes, aluminium, anodisé	52089
	Kit de profil de fond inférieur, 3 portes, aluminium, anodisé	52090
	Kit de profil de fond inférieur, 4 portes, aluminium, anodisé	52091
	Kit de profil de fond inférieur, 2 portes, aluminium, noir anodisé	52092
	Kit de profil de fond inférieur, 3 portes, aluminium, noir anodisé	52093
	Kit de profil de fond inférieur, 4 portes, aluminium, noir anodisé	52094

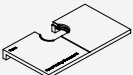
Accessoires

		N°.
	Gabarit de fraisage pour charnière de repliement	52121
	Pièce de centrage magnétique, avec gabarit de perçage, aluminium, anodisé	24006

Ferrure de redressement

→ Détails sous accessoires à partir de la page 317

Aluminium, brut

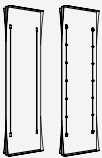
		N°.
	Ferrure de redressement pour portes 2040–2600 mm, aluminium	056.3192.072
	Ferrure de redressement pour portes 1715–2275 mm, aluminium	056.3192.079

Aluminium, anodisé

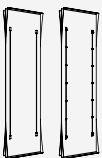
		N°.
	Ferrure de redressement pour portes 2240–2850 mm, aluminium, anodisé	056.3192.071
	Ferrure de redressement pour portes 2040–2600 mm, aluminium, anodisé	056.3192.082

Aluminium, noir anodisé

		N°.
	Ferrure de redressement pour portes 2240–2850 mm, aluminium, noir anodisé	056.3192.074
	Ferrure de redressement pour portes 2040–2600 mm, aluminium, noir anodisé	056.3192.075
	Ferrure de redressement pour portes 1715–2275 mm, aluminium, noir anodisé	056.3192.081

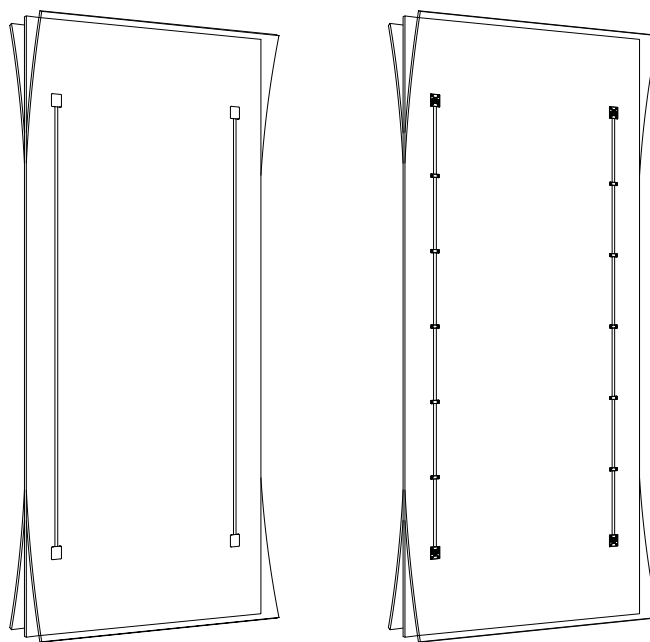
Ferrure de redressement

Autres exemples de montage

Porte en applique avec profil de fond inférieur, 2 et 4 portes

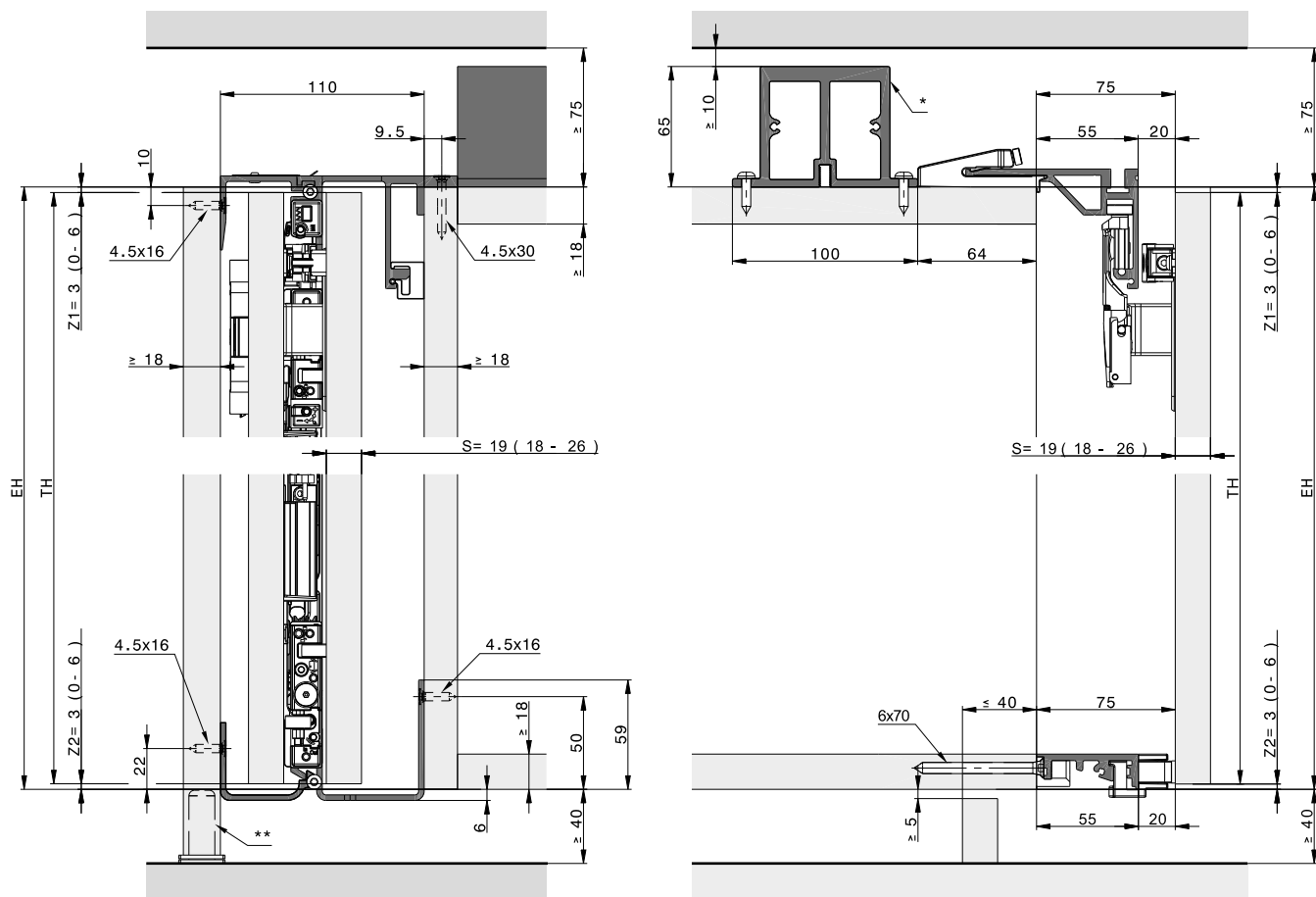

* Profil de renforcement pour installations à 3 et 4 portes sans parois centrales

** Recommandation : Utiliser un pied d'ajustage

Portes allant du sol au plafond sans fond de meuble,
2 et 4 portes

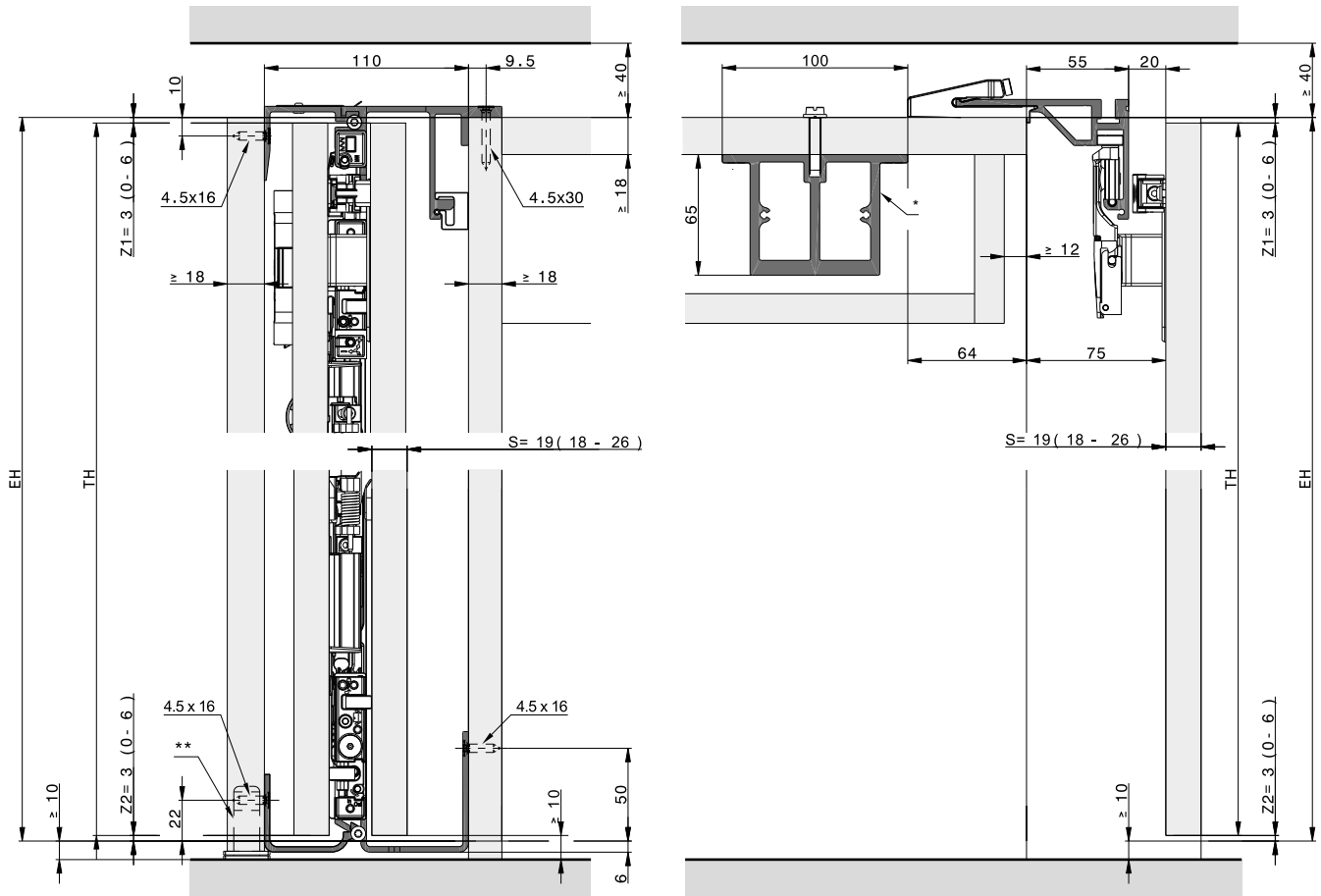

* Profil de renforcement pour installations à 3 et 4 portes sans parois centrales

** Recommandation : Utiliser un pied d'ajustage

Porte en applique sans profil de fond inférieur, 3 portes

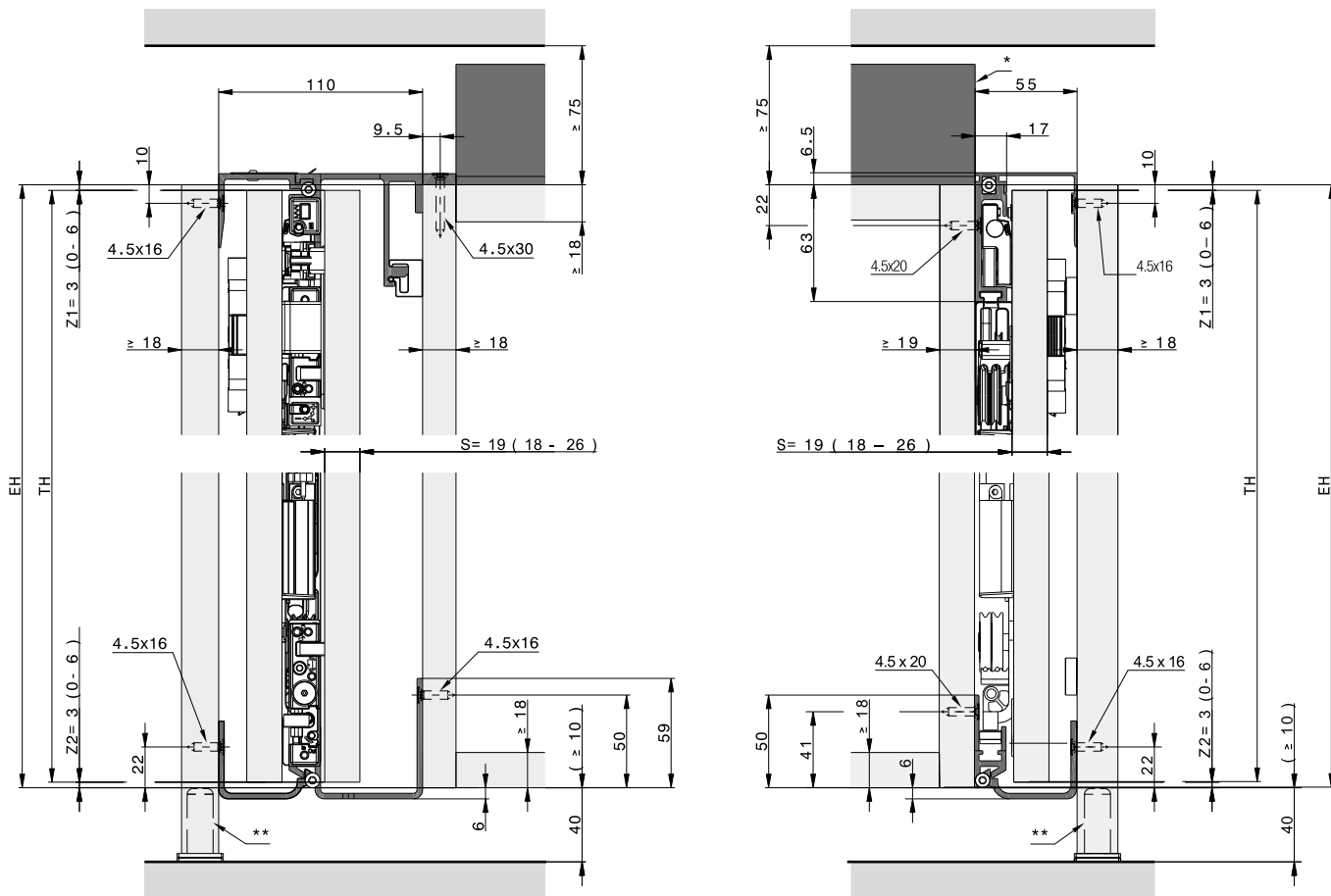

* Profil de renforcement pour installations à 3 et 4 portes sans parois centrales

** Recommandation : Utiliser un pied d'ajustage

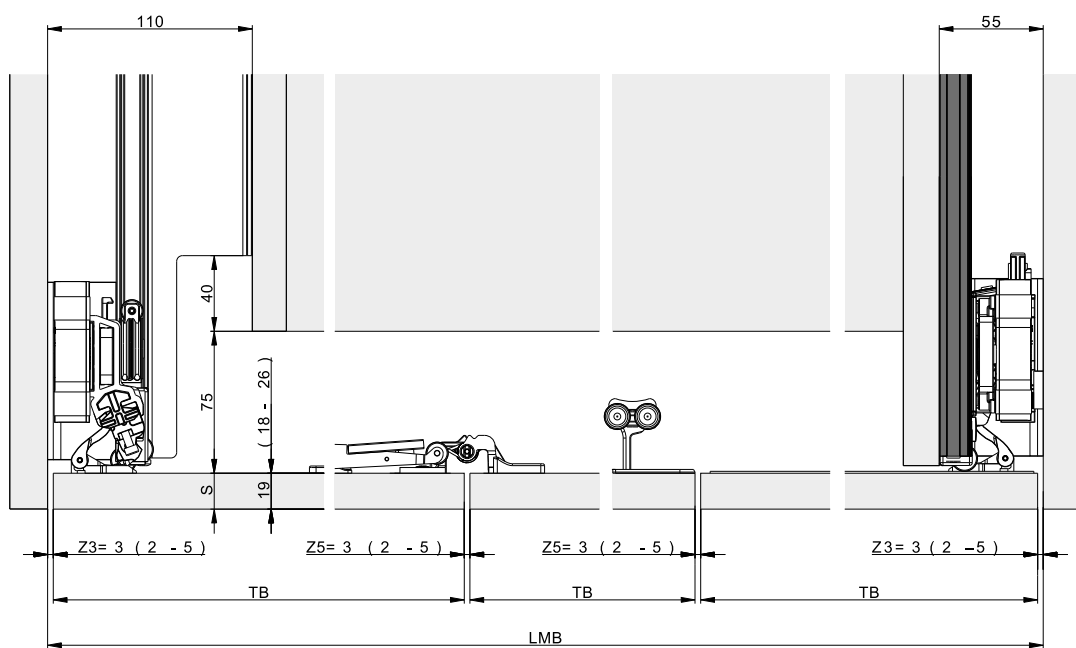

Calcul de la profondeur de ferrure

Porte affleurante

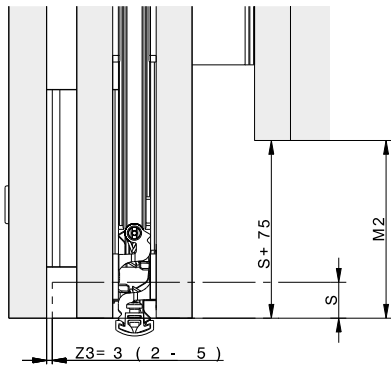

Porte en saillie

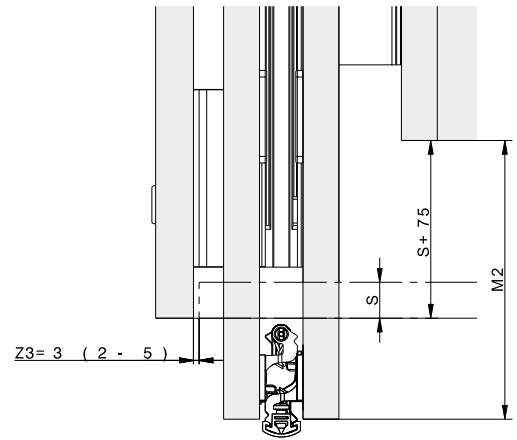

	mm
T2	$TB + 92 + Z3 - M2$
E2	$TB - M2$
KT2	$\geq T2$
M2	$\geq S + 75$ $\leq TB - 390$

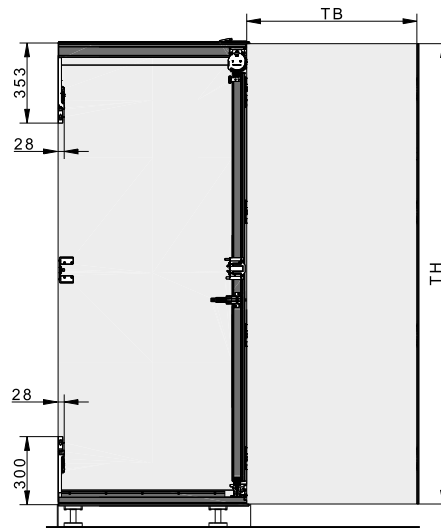
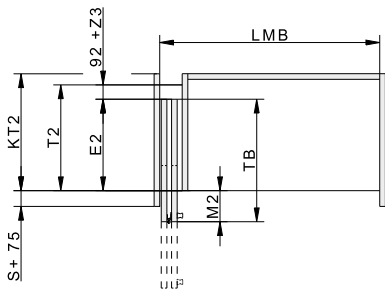

- S = Épaisseur de porte
- Z = Joint
- E2 = Profondeur d'escamotage
- T2 = Profondeur de ferrure
- TB = Largeur de porte
- TH = Hauteur de porte
- KT2 = Profondeur de corps
- LMB = Largeur intérieure
- M2 = Saillie de la porte par rapport au corps

Accessoires

– Ferrure de redressement à partir de la page 317

Planification/exécution

Configurez en quelques clics sur www.hawa.com/configurateur

Plus d'informations sur le produit sont disponibles sur www.hawa.com.