

**Ferrure automatisée avec interface SMI pour 4 volets coulissants en bois ou en métal à ouverture symétrique jusqu'à 70 kg. Avec rail de roulement vissé en applique. Montage au plafond ou sur linteau.**

**Produits phares**



**Confort** Système automatisé équipé d'une interface avec le système de commande du bâtiment  
Utilisation individuelle optimisée de la lumière naturelle



**Productivité** Augmentation de l'efficacité énergétique dans le bâtiment

**Spécifications techniques**



Max. 70 kg



Max. 3200 mm



650–1200 mm  
(surface max. du volet 3.84 m<sup>2</sup>)



28–40 mm

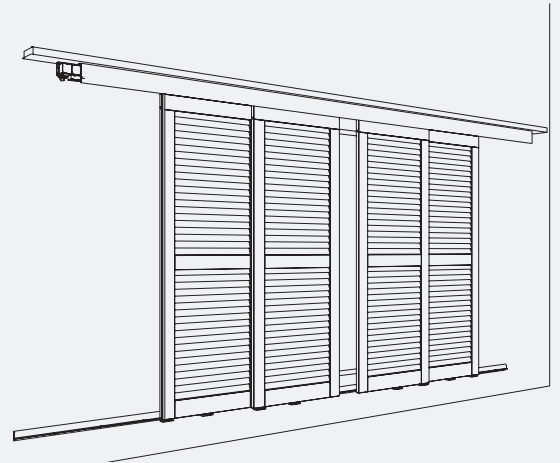



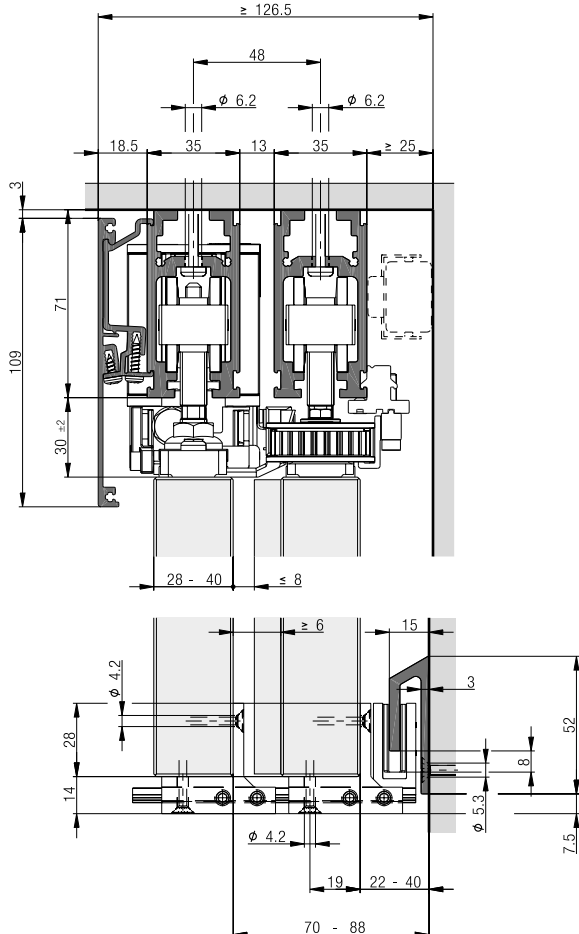



**Exemples de montage**

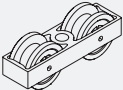
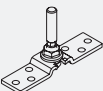
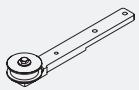
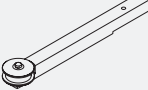

**Garniture pour 4 volets coulissants jusqu'à 70 kg**

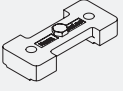
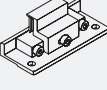
	N°.
Hawa Frontslide 100 Matic Symmetric 2+2, pour 4 volets coulissants	25140





**Garniture composée de :**

		25140	N°.
	Chariot à 2 galets matière plastique, M10	8	24552
	Étrier en acier inoxydable avec vis de suspension M10	8	24564
	Poulie mobile et réglable, avec plaque de fixation, long	1	20139
	Poulie mobile et réglable, avec plaque de fixation, extra long	1	25314
	Poulie mobile et réglable, avec plaque de fixation, courte	2	20140
	Plaque de réception pour entraîneur, large	2	20246
	Entraîneur pour installation Symmetric	1	19655
	Entraîneur, large	2	20141
	Pièce de serrage pour courroie dentée	2	25059
	Courroie dentée, 2,7 m, renforcé de fibres de verre, noire	1	20208
	Courroie dentée, 5 m, renforcé de fibres de verre, noire	1	19667

**Garniture Motronic 100 SMI**

	N°.
Hawa Motronic 100 SMI pour Hawa Frontslide 100 Matic, commande, serrure à courroie crantée et poulie mobile incluses	30521

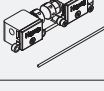
**Garniture composée de :**

		30521	N°.
	Hawa Motronic 100 SMI avec commande intégrée et câble de raccordement muni d'un connecteur Wieland pré monté	1	30317
	Connecteur Wieland pour Hawa Motronic 60/100/140 SMI	1	30277
	Poulie mobile et réglable pour automate	1	24792
	Serrure à courroie crantée	1	19654
	Butée d'extrémité, aluminium	2	24786

**Courroie dentée**
**Calcul de la longueur de la courroie dentée :  
2 x largeur de l'installation**

	N°.	
	Courroie dentée, 2,7 m, renforcée de fibres de verre, noire	20208
	Courroie dentée, 5 m, renforcé de fibres de verre, noire	19667
	Courroie dentée, 8 m, renforcé de fibres de verre, noire	19682
	Courroie dentée, 10 m, renforcé de fibres de verre, noire	19668
	Courroie dentée, 15 m, renforcé de fibres de verre, noire	20370
	Courroie dentée, 50 m, renforcé de fibres de verre, noire	19669

**Rails de roulement**

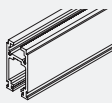
	mm	N°.
	Rail de roulement, aluminium, anodisé, percé	3500 24840
		6000 24797
	Rail de roulement, aluminium, anodisé couleur argent, percé	sur mesure 24798

**Pivots de raccordement pour rails de roulement**

		N°.
	Goujons de raccordement, kit de 6 pièces	17221

**Rails de guidage**

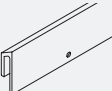
		mm	N°.
	Rail de guidage, aluminium, anodisé, percé	6000	24460
		sur mesure	24462



**Caches**

		mm	N°.
	Cache, aluminium, anodisé	3500	24845
		6000	24808
		sur mesure	24809
	Cache, aluminium	6000	24810
sur mesure		24811	

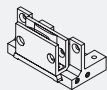
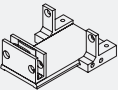

**Pièces de fixation du cache**

		N°.
	Éléments de fixation de caches pour rail de roulement, au moins tous les 500 mm, kit de 5 pièces	24767

**Guidages**

		N°.
	Guide inférieur, court, pour rail de guidage	24543
	Guide inférieur, long, pour rail de guidage	24544
	Pièce de guidage, à visser	24542

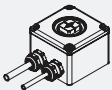
**Boîtier de mise en service**



		N°.
	Boîtier de mise en service	23789
	SMI adaptateur pour boîtier de mise en service	30363

**Données techniques Hawa Motronic 100 SMI**

Entraînement avec commande intégrée, avec interface SMI 3.0 BF, testé selon CE

Alimentation :	100 – 240 VAC, 50/60 Hz, 30 W
Fusible en amont max. :	16 A
Catégorie de surtension :	II
Classe de protection :	I
Plage de température :	-20° C à +60° C
Niveau d'encrassement :	1
Niveau de protection IP :	IP 54
Vitesse max. :	70 mm/s
Force d'entraînement max. :	100 N
(protection interne contre la surcharge)	
Éléments de commutation :	sur place
Dispositif de disjonction du réseau :	sur place

**Plaque signalétique**

<b>Hawa Motronic 100</b>			I- →
Artikel-Nr.	30317	<b>Hawa</b>	
Kontakt	www.hawa.com		
Charge	20ZZ/YYYYYY		
Key-ID	0016XXXXXX, Bj: 20ZZ		
Antriebskraft max.	100 N, IP54		
	100-240 VAC, 50/60 Hz, 30 W		
	Geschwindigkeit max. 7 cm/s		
	Betriebstemp. -20 °C bis +60 °C		I+ →

**Commande et pilotage de l'installation**

L'installation peut être pilotée avec les commutateurs usuels pour stores.

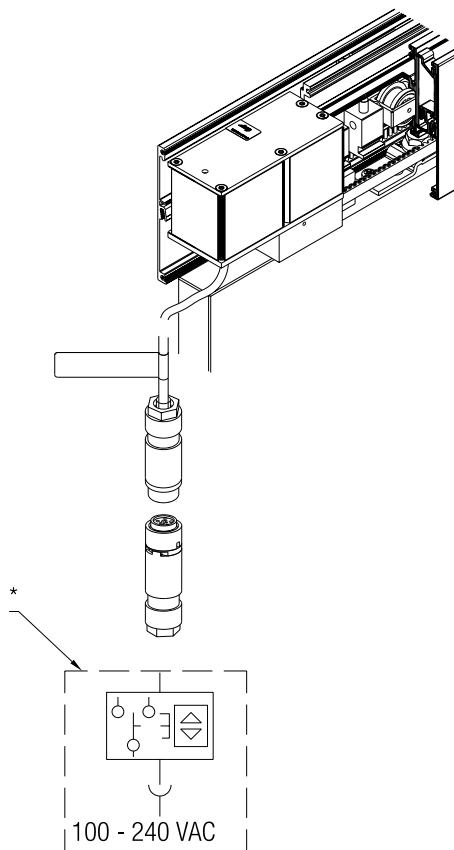

**Montage des pièces de fixation du cache**

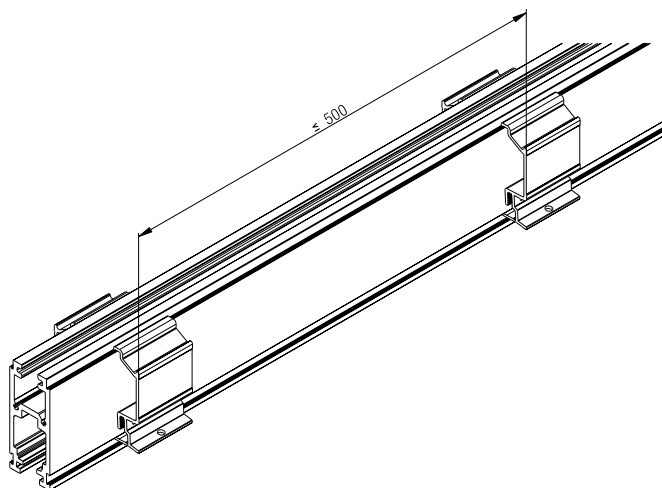

Calculs de la largeur du volet coulissant

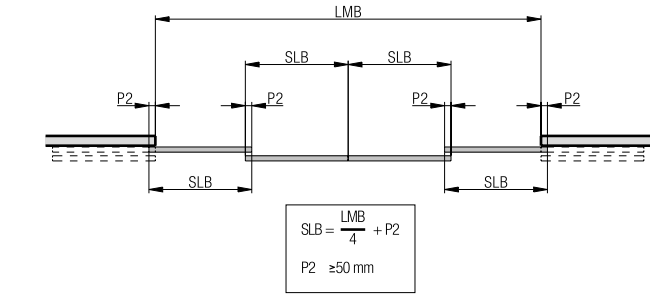

- AB = Largeur de l'installation
- LMB = Largeur intérieure
- SLB = Largeur du volet coulissant
- P = Chevauchement des volets coulissants
- LS1 = Rail de roulement interne
- LS2 = Rail de roulement externe
- FS = Rail de guidage
- M = Espace minimal pour l'unité d'entraînement

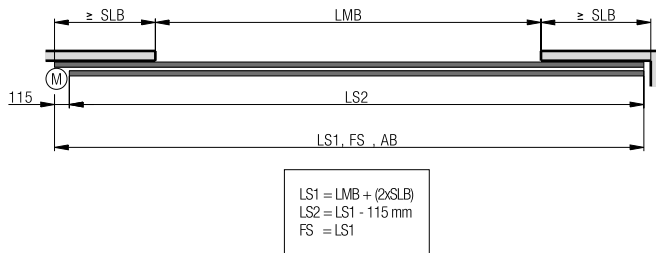

Points de suspension

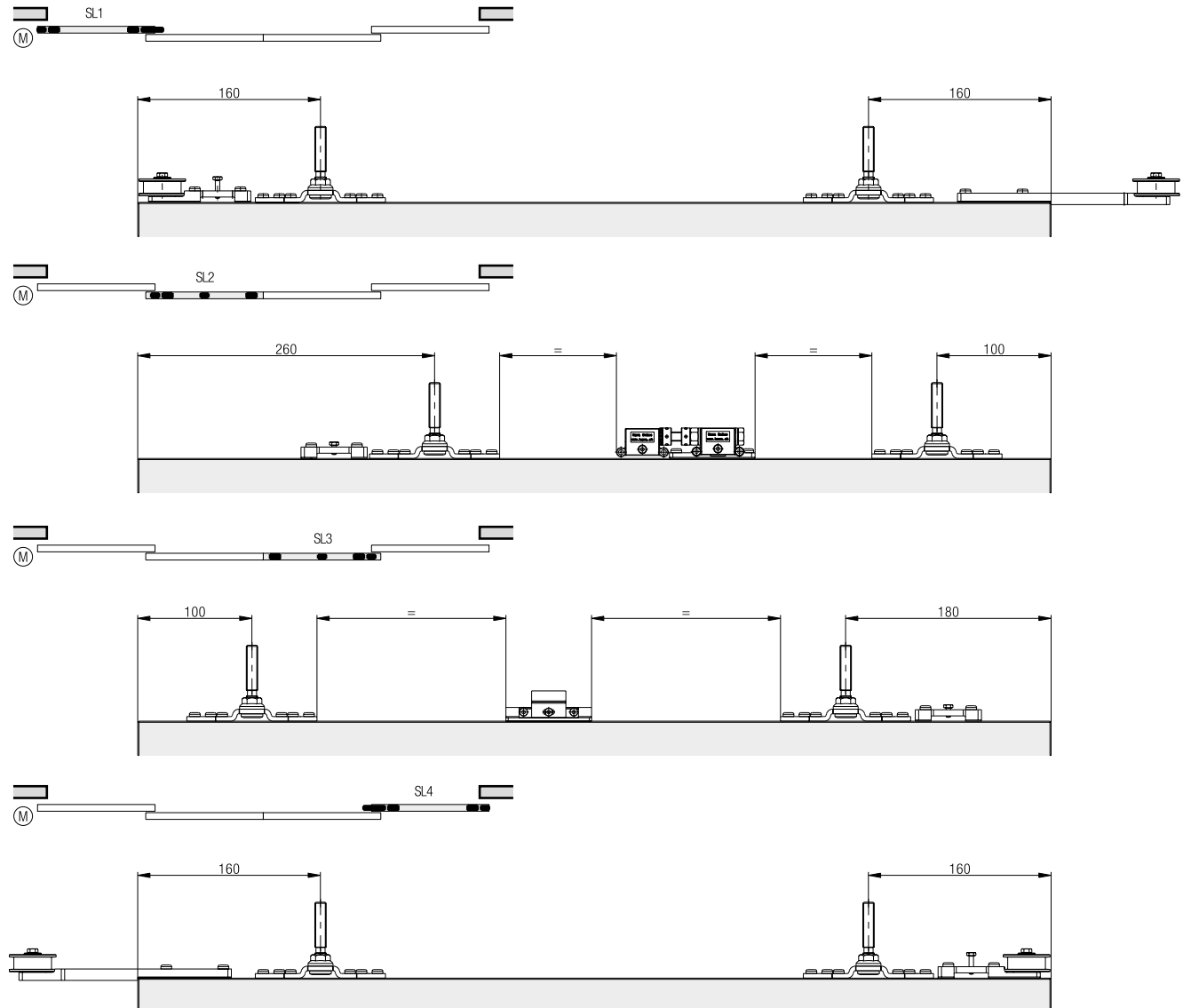

**Guidages**

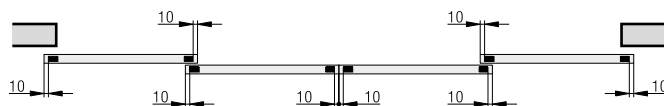
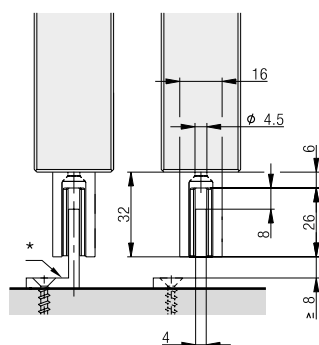
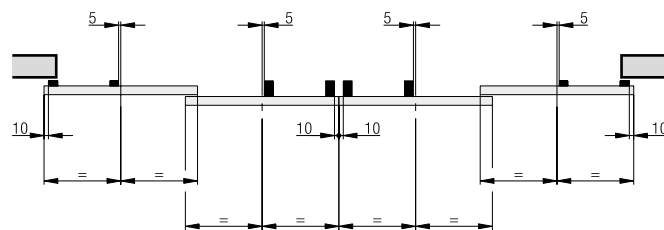
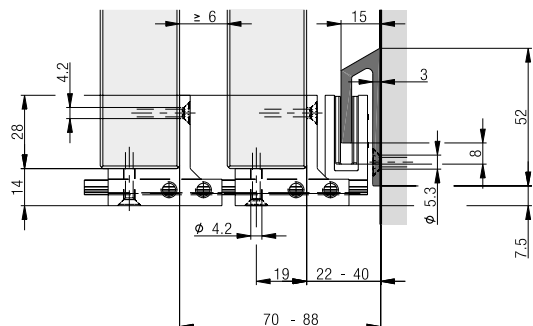

\* côté bâtiment

**Planification/exécution**

- Résistance à la corrosion catégorie 4 selon la norme EN 1670(très haute résistance)
- Aperçu des classes de résistance au vent à partir de la page 198

Plus d'informations sur le produit sont disponibles sur [www.hawa.com](http://www.hawa.com).