







Ferrure pour volets en bois ou métal à roulement en haut jusqu'à 140 kg avec rail de roulement vissé en applique. Montage au plafond ou sur linteau.

Produits phares

-  **Esthétique** Solution élégante pour une conception de façade moderne et passionnante
-  **Sécurité** Ouverts tout comme fermés, les volets résistent même à des vents tempétueux

Spécifications techniques

	Max.	140 kg
	Max.	3200 mm
		700–3750 mm (surface max. du volet 9.6 m ²)
		28–60 mm

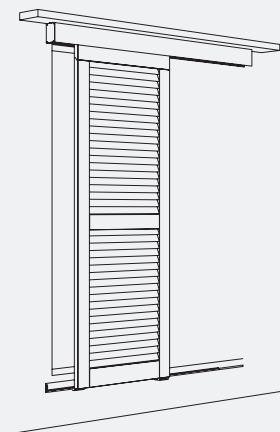

Exemples de montage

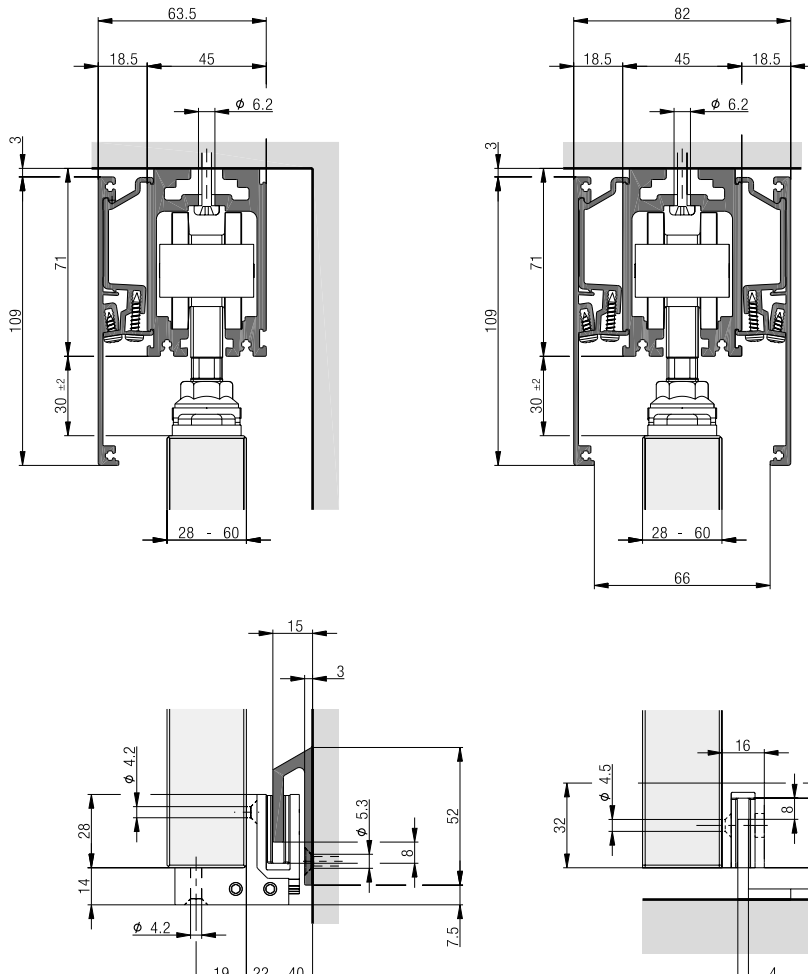

Garniture pour 1 volet coulissant jusqu'à 140 kg

	N°.
Hawa Frontslide 140 A, pour 1 volet coulissant	25130

		25130	N°.
Garniture composée de :			

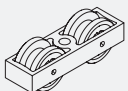
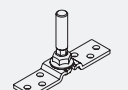
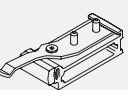
	Chariot à 2 galets matière plastique, M12	2	24554
	Étrier en acier inoxydable avec vis de suspension M12	2	24567
	Butée de rail à blocage réglable	2	24835

Rails de roulement

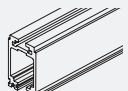
		mm	N°.
	Rail de roulement, aluminium, anodisé, percé	3500	24841
		6000	24799
	Rail de roulement, aluminium, anodisé couleur argent, percé	sur mesure	24800

Pivots de raccordement pour rails de roulement

		N°.
	Goujons de raccordement, kit de 6 pièces	17221

Rails de guidage

		mm	N°.
	Rail de guidage, aluminium, anodisé, percé	6000	24460
		sur mesure	24462



Caches

		mm	N°.
	Cache, aluminium, anodisé	3500	24845
		6000	24808
		sur mesure	24809
	Cache, aluminium	6000	24810
		sur mesure	24811

Pièces de fixation du cache

		N°.
	Éléments de fixation de caches pour rail de roulement, au moins tous les 500 mm, kit de 5 pièces	24767

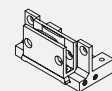
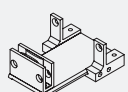
Guidages

		N°.
	Guide inférieur, court, pour rail de guidage	24543
	Guide inférieur, long, pour rail de guidage	24544
	Pièce de guidage, à visser	24542

Accessoires

		N°.
	Caches côté façade, aluminium, anodisé, montage au plafond, 1 paire	24817
	Caches côté façade, aluminium, montage au plafond, 1 paire	24819

Montage des pièces de fixation du cache

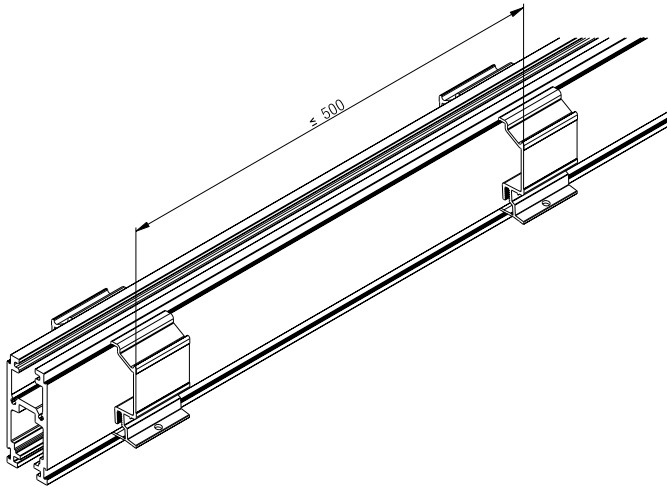

Calcul de la largeur du volet coulissant

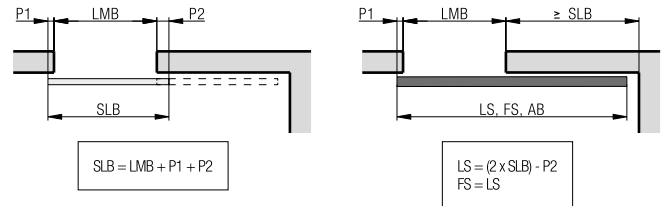

- AB = Largeur de l'installation
- LMB = Largeur intérieure
- SLB = Largeur du volet coulissant
- P = Chevauchement des volets coulissants
- LS = Rail de roulement
- FS = Rail de guidage

Points de suspension



Guidages

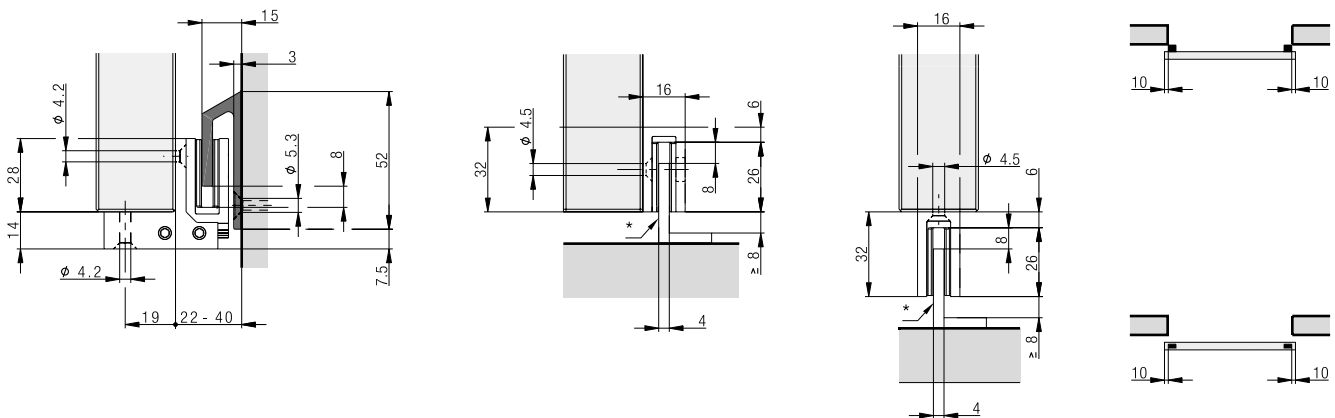

* côté bâtiment

Accessoires

- Verrous de volets coulissants à partir de la page 190

Planification/exécution

- Résistance à la corrosion catégorie 4 selon la norme EN 1670 (très haute résistance)
- Aperçu des classes de résistance au vent à partir de la page 198

Plus d'informations sur le produit sont disponibles sur www.hawa.com.