

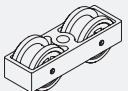
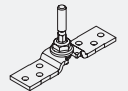
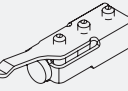
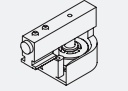
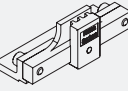
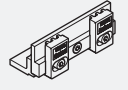

Garniture pour 2 volets coulissants jusqu'à 60 kg

	N°.
Hawa Frontslide 60 A Symmetric 2, pour 2 volets coulissants	25118

Garniture composée de :

		25118	N°.
	Chariot à 2 galets matière plastique, M8	4	17119
	Étrier de fixation, avec vis porteuse M8, acier inoxydable	4	24562
	Butée de rail, à blocage réglable	1	17027
	Poulie mobile et réglable s'accordant avec rail de roulement Hawa Frontslide 60-140	2	24793
	Entraîneur, réglable latéralement pour installations manuelles	1	20353
	Serrure à courroie crantée pour installations manuelles	1	20352

Courroie crantée
**Calcul de la longueur de la courroie crantée :
2 x largeur de l'installation**

	N°.	
	Courroie dentée, 5 m, renforcé de fibres de verre, noire	19667
	Courroie dentée, 8 m, renforcé de fibres de verre, noire	19682
	Courroie dentée, 10 m, renforcé de fibres de verre, noire	19668
	Courroie dentée, 15 m, renforcé de fibres de verre, noire	20370
	Courroie dentée, 50 m, renforcé de fibres de verre, noire	19669

Rails de roulement

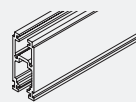
	mm	N°.
	3500	24839
	6000	24795
	sur mesure	24796

Rails de guidage

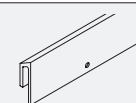
	mm	N°.
	6000	24460
	sur mesure	24462

Profils d'angle pour un niveau de coulissement

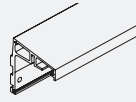
	mm	N°.
	6000	21378
	sur mesure	21379
	6000	21380
	sur mesure	21381

Pivots de raccordement pour rails de roulement et profils d'angle

	N°.	
	Goujons de raccordement, kit de 6 pièces	17221

Vis de montage pour profils d'angle
Pour fixer le rail de roulement parfaitement sur le profil d'angle, il faut utiliser la vis de montage spéciale.

	N°.	
	Vis de montage spéciale, pour fixation de rail de roulement sur profil porteur en équerre, kit de 10 pièces (3 pièces par mètre)	19774

Profilés d'étanchéité

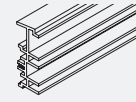
	mm	N°.
	6000	19724
	sur mesure	19727



Caches

	mm	N°.
	3500	24845
	6000	24808
	sur mesure	24809
	6000	24810
	sur mesure	24811

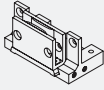
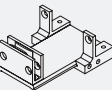

Pièces de fixation du cache

		N°.
	Éléments de fixation de caches pour rail de roulement, au moins tous les 500 mm, kit de 5 pièces	24767

Guidages

		N°.
	Guide inférieur, court, pour rail de guidage	24543
	Guide inférieur, long, pour rail de guidage	24544
	Pièce de guidage, à visser	24542

Accessoires

		N°.
	Caches côté façade, montage au plafond, aluminium, anodisé, 1 paire	24573
	Caches côté façade, montage au plafond, aluminium, 1 paire	24575
	Caches côté façade, montage mural sans profil d'écartement, aluminium, anodisé, 1 paire	24577
	Caches côté façade, montage mural sans profil d'écartement, aluminium, 1 paire	24580
	Caches côté façade, montage mural avec profil d'écartement, aluminium, anodisé, 1 paire	24583
	Caches côté façade, montage mural avec profil d'écartement, aluminium, 1 paire	24586

Fixation murale avec profil d'écartement (renvoi d'eau)

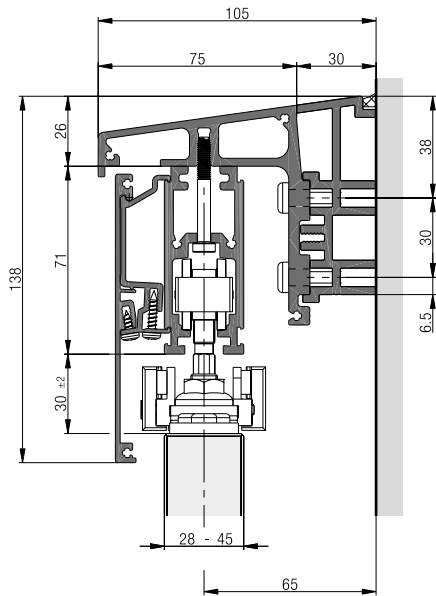

Calculs de la largeur du volet coulissant

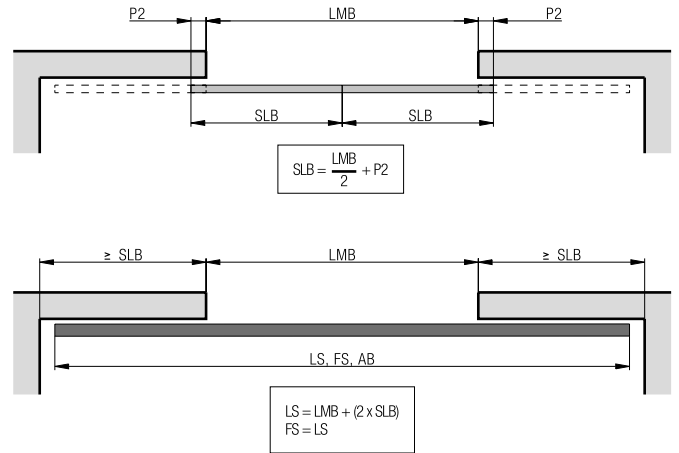

- AB = Largeur de l'installation
- LMB = Largeur intérieure
- AL= Nombre de volets coulissants
- SLB = Largeur du volet coulissant
- P = Chevauchement des volets coulissants
- LS = Rail de roulement
- FS = Rail de guidage

Montage des pièces de fixation du cache

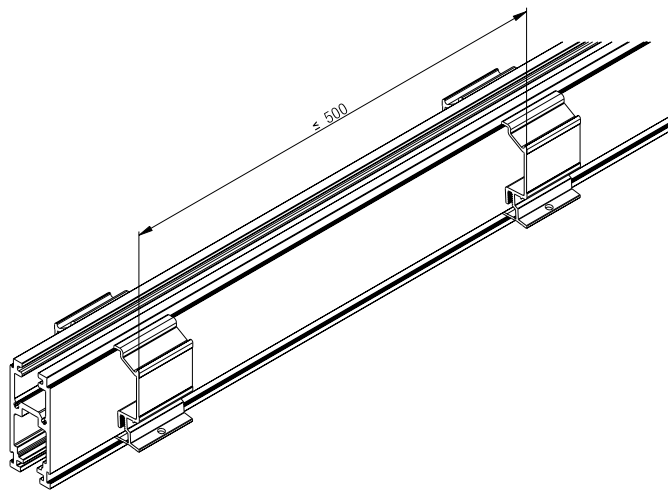

Points de suspension

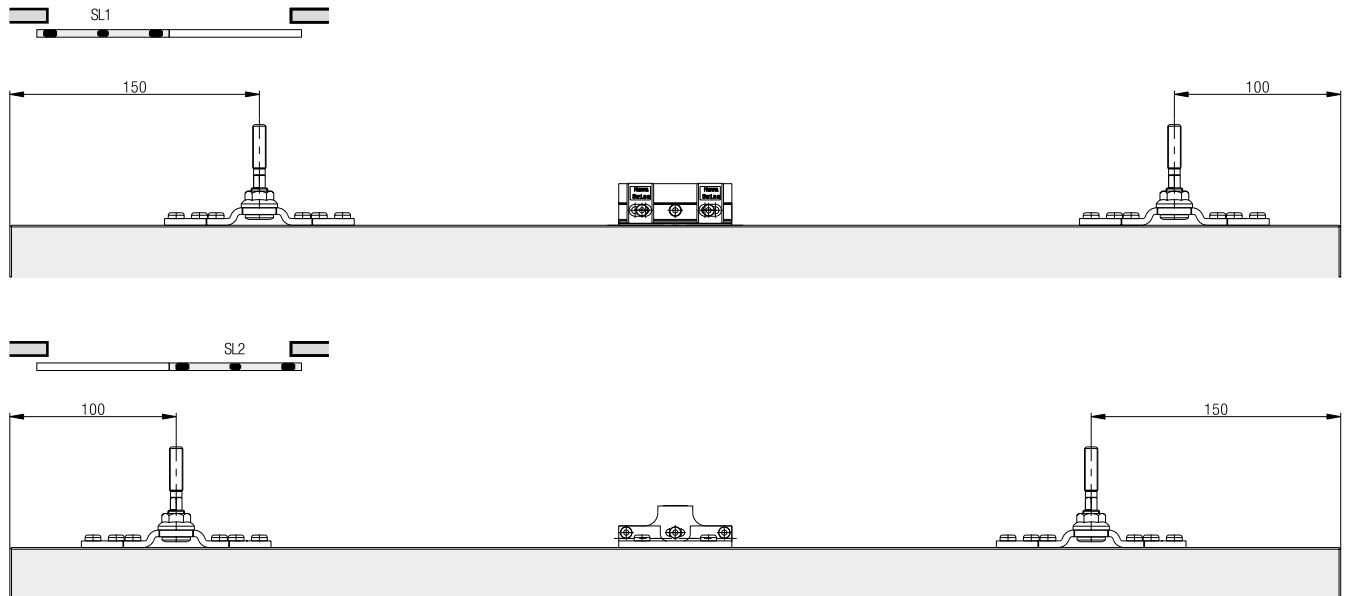

Guidages

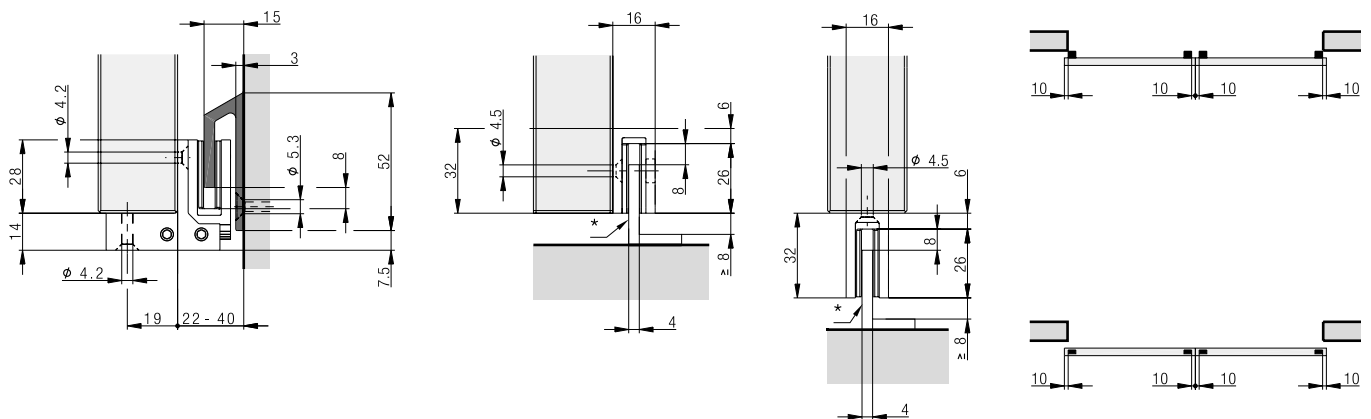

* côté bâtiment

Accessoires

– Verrous de volets coulissants à partir de la page 190

Planification/exécution

– Résistance à la corrosion catégorie 4 selon la norme EN 1670 (très haute résistance)
 – Aperçu des classes de résistance au vent à partir de la page 198

Plus d'informations sur le produit sont disponibles sur www.hawa.com.